

SYSTEM INFORMATION

Dell Latitude

Dell™ Latitude™ 系統信息

Dell™ Latitude™ 系統資訊

Dell™ Latitude™ システム情報

Dell™ Latitude™ 시스템 정보

ထုတ်ဝေသူ၏ Dell™ ၏ Latitude™ မှတ်တမ်းများ

SYSTEM INFORMATION

Notes, Notices, and Cautions

Throughout this guide, blocks of text may be accompanied by an icon and printed in bold type or in italic type. These blocks are notes, notices, and cautions, and they are used as follows:



NOTE: A NOTE indicates important information that helps you make better use of your computer system.

NOTICE: A NOTICE indicates either potential damage to hardware or loss of data and tells you how to avoid the problem.



CAUTION: A CAUTION indicates the potential for bodily harm and tells you how to avoid the problem.

**Information in this document is subject to change without notice.
© 2000 Dell Computer Corporation. All rights reserved.**

Reproduction in any manner whatsoever without the written permission of Dell Computer Corporation is strictly forbidden.

Trademarks used in this text: *Dell*, *Latitude*, *AccessDirect*, and the *DELL E COM* logo are trademarks of Dell Computer Corporation; *Microsoft*, and *Windows* are registered trademarks of Microsoft Corporation; Intel and Pentium are registered trademarks, and Celeron is a trademark of Intel Corporation.

Other trademarks and trade names may be used in this document to refer to either the entities claiming the marks and names or their products. Dell Computer Corporation disclaims any proprietary interest in trademarks and trade names other than its own.



Dell™ Latitude™ System Information

Your Dell Latitude portable computer accessories box includes a reduced set of paper documentation. This document contains getting started, safety, and regulatory information about your Dell computer as well as information about other Dell documents that are available and how to obtain them.

Other Documents Available

The following documents are provided with your computer:

- The *Getting Started* placemat, which provides step-by-step instructions for connecting your computer.

NOTE: The Getting Started placemat is not available in all regions.

- The *User's Guide*, which is an HTML document that includes descriptions of computer features, instructions on installing and configuring drivers and utilities, information on the system setup program, and instructions for attaching devices to the connectors on your computer's back panel. The *User's Guide* is located on your hard drive.



You may also have one or more of the following documents:

- Documentation updates, which are sometimes included with your computer to describe changes to your computer or software. Always read these updates *before* consulting any other documentation because the updates often contain the latest information.
- Operating system documentation, which is included if you ordered your operating system software from Dell.
- Documentation included with any options you purchase separately from your computer. This documentation includes information that you need to configure and install these options in your Dell computer.

Documents on the Web

You can obtain the latest versions of any of the documents on your hard drive as well as other troubleshooting information from the support site at **<http://support.dell.com>**.



Safety Instructions

Use the following safety guidelines to help protect your computer from potential damage and to help ensure your own personal safety.

As you use your computer, observe the following safety guidelines:

- Do not allow your Latitude portable computer to operate with the base resting directly on exposed skin. With extended operation, heat can potentially build up in the base. Allowing sustained contact with the skin could cause discomfort or, eventually, a burn.
- Do not attempt to service the computer yourself. Always follow installation instructions closely.
- Do not carry a battery pack in your pocket, purse, or other container where metal objects (such as car keys) could short-circuit the battery terminals. The resulting excessive current flow can cause extremely high temperatures and may result in damage from burns.
- Be sure that nothing rests on your adapter's power cable and that the cable is not located where it can be tripped over or stepped on.
- Place the AC adapter in a ventilated area, such as a desk top or on the floor, when you use it to run the computer or to charge the battery. Do not cover the AC adapter with papers or other items that will reduce cooling; also, do not use the AC adapter inside a carrying case.
- Do not use your computer in a wet environment, for example, near a bath tub, sink, or swimming pool or in a wet basement.
- Do not push objects into air vents or openings of your computer. Doing so can cause fire or electric shock by shorting out interior components.
- Use only the Dell PA-6 AC adapter approved for use with this computer. Use of another AC adapter may present a risk of fire.
- Use only Dell battery modules that are approved for use with this computer. Use of other types may present a risk of fire or explosion.
- To help prevent electric shock, plug the AC adapter and peripheral power cables into properly grounded power sources. These cables are equipped with three-prong plugs to help ensure proper grounding. Do not use adapter plugs or remove the grounding prong from a cable. If you must use an extension cable, use a three-wire cable with properly grounded plugs.
- If you use an extension cable with your AC adapter, ensure that the total ampere rating of the products plugged into the extension cable does not exceed the ampere rating of the extension cable.
- To remove power from the computer, turn it off, remove the battery pack, and disconnect the AC adapter from the electrical outlet.
- If your computer includes an integrated or optional (PC Card) modem, the cable used with the modem should be manufactured with a minimum wire size of 26 American wire gauge (AWG) and an FCC-compliant RJ-11 modular plug.

- If your computer includes an integrated or optional (PC Card) modem, disconnect the modem cable if an electrical storm approaches to avoid the remote risk of electric shock from lightning via the telephone line.
- To help avoid the potential hazard of electric shock, do not connect or disconnect any cables or perform maintenance or reconfiguration of this product during an electrical storm.
- PC Cards may become very warm during normal operation. Use care when removing PC Cards after their continuous operation.
- Do not dispose of your computer's lithium-ion battery packs in a fire or along with household waste. They may explode. Discard used batteries according to the manufacturers instructions or contact you local waste disposal agency for disposal instructions.
- Clean your computer with a soft cloth dampened with water rather than with liquid or aerosol cleaners which may contain flammable substances.

Preparing to Work Inside Your Computer

Observe the following safety guidelines when working inside your computer.

NOTICE: The only time you should ever access the inside of your computer is when you are installing memory modules.

NOTICE: Wait 5 seconds after turning off the computer before disconnecting a device or removing a memory module to help prevent possible damage to the system board.



NOTE: For full instructions, see the User's Guide.

- Turn off your computer and any attached peripherals.
- Disconnect your computer and any attached peripherals from electrical outlets to reduce the potential for personal injury or shock.
- If the computer is docked, undock it.
- Disconnect any peripherals attached to your computer, including telephone or telecommunication lines.
- Remove the main battery from the battery bay and, if necessary, the secondary battery from the modular bay.
- Ground yourself by touching the unpainted metal surface of an input/output (I/O) connector on the back of the computer.
- While you work, periodically touch the I/O panel to dissipate any static electricity that might harm internal components.

General EMC Guidelines

- Shielded signal cables: Using shielded cables ensures that you maintain the appropriate EMC classification for the intended environment. For parallel printers, a cable is available from Dell. If you prefer, you can order a cable from Dell on the World Wide Web at <http://www.dell.com>.
- Protecting against electrostatic discharge: Static electricity can harm electronic components inside your computer. To prevent static damage, discharge static electricity from your body before you touch any of your computer's electronic components, such as a memory module. You can do so by touching an unpainted metal surface on the computer's I/O panel.
- Electromagnetic interference (EMI) is any signal or emission, radiated in free space or conducted along power or signal leads, that endangers the functioning of a radio navigation or other safety service or seriously degrades, obstructs, or repeatedly interrupts a licensed radio communications service. Your Dell computer is designed to comply with applicable regulations regarding EMI. Changes or modifications not expressly approved by Dell could void your authority to operate the equipment. Additional regulatory information regarding your computer can be found in your online *User's Guide*.

Getting Started

To set up your computer, perform the following steps:

1. Unpack the accessories box (see Figure 1-1).
2. Set aside the contents of the accessories box, which you will need to complete the setup of your computer.

The accessories box also contains user documentation and any software or additional hardware (such as PC Cards, drives, or batteries) you have ordered.

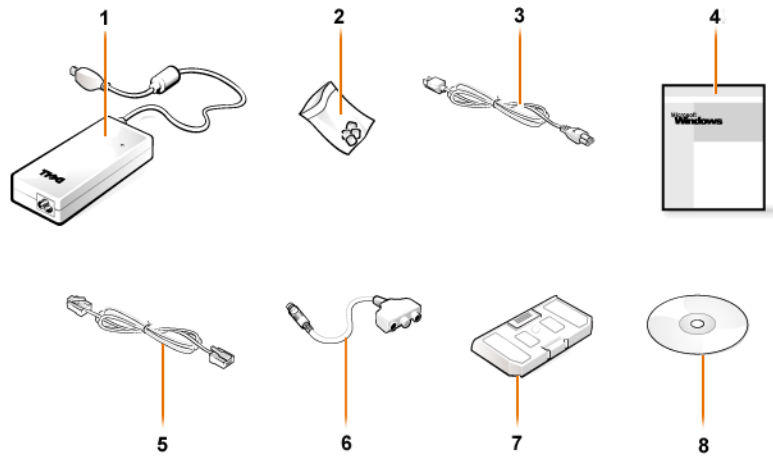

Figure 1-1. Accessories Box Contents

1 AC adapter	5 Cable for optional modem
2 Track stick caps	6 TV/digital audio adapter cable
3 AC adapter power cable	7 Travel module
4 Operating system documentation	8 <i>ResourceCD</i>

Connecting the AC Adapter



Figure 1-2. Connecting the AC Adapter

Turning On the Computer

To turn on the computer, open the computer display and press the power button (see Figure 1-3).



NOTE: Do not dock the computer until it has been turned on and shut down at least once.



Figure 1-3. Turning On the Computer

Computer Components

Figures 1-4, 1-5, 1-6, and 1-7 show the locations of the computer's components.

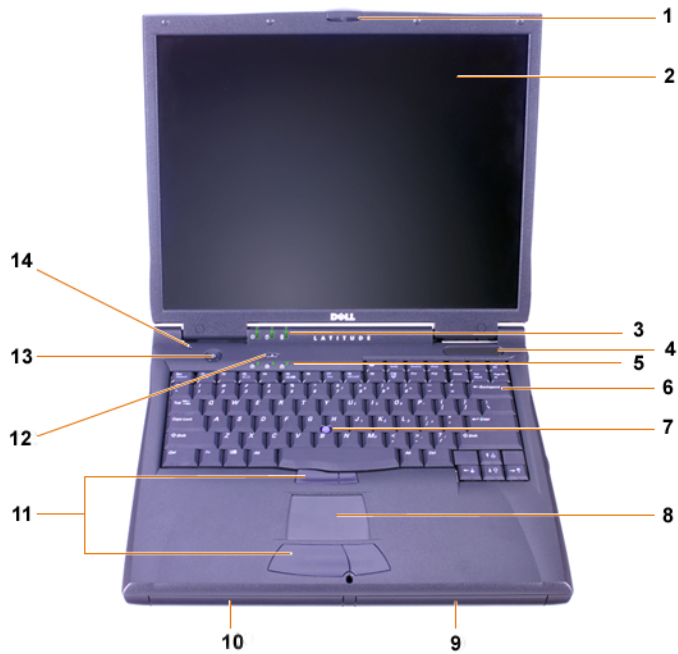

Figure 1-4. Front View

1	Display latch	8	Touch pad
2	Display	9	Battery
3	System status lights	10	Modular bay
4	Air intake	11	Track stick and touch pad buttons
5	Keyboard status lights	12	Dell AccessDirect™ key
6	Keyboard	13	Power button
7	Track stick	14	Internal microphone

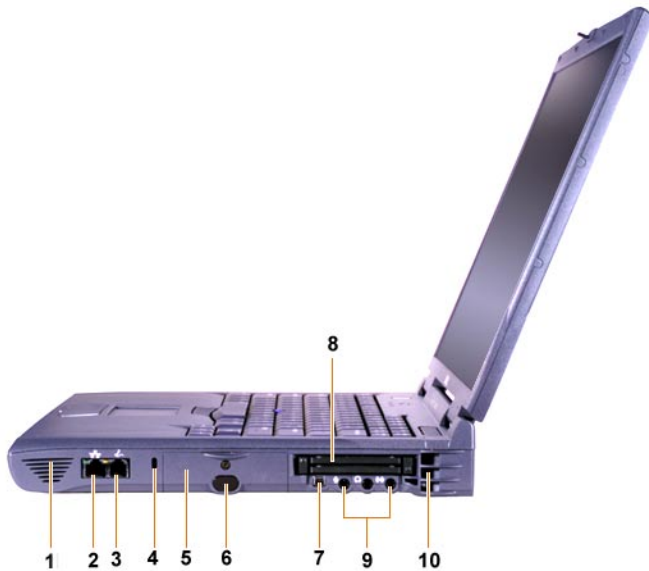

Figure 1-5. Right Side View

1 Speaker	6 IR sensor
2 Optional network connector	7 IEEE 1394 connector
3 Optional modem connector	8 PC Card slots
4 Security cable slot	9 Audio jacks
5 Hard drive bay	10 Air intake

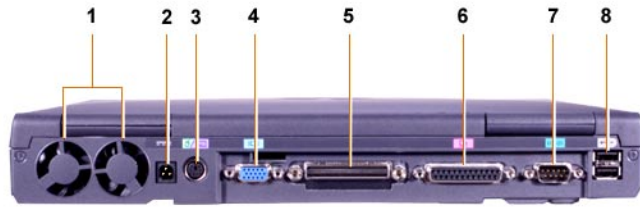

Figure 1-6. Back View

1	Fans	5	Docking connector
2	AC power connector	6	Parallel connector
3	PS/2 connector (for mouse, keyboard, or keypad)	7	Serial connector
4	Video connector	8	USB connectors



Figure 1-7. Left Side View

-
- | | | | |
|---|------------------------------|---|---------------------|
| 1 | Fixed optical drive pull-tab | 4 | Security cable slot |
| 2 | Fixed optical drive | 5 | Speaker |
| 3 | S-video TV-out connector | | |
-

Replacing the Main Battery



CAUTION: Using the wrong battery type may present a risk of fire or explosion. Replace the battery only with the same or equivalent type purchased from Dell. You can use your computer's battery in any Latitude C-Family computer *except* for the Latitude CS or CSx computers. Do not attempt to use the battery in CS or CSx, and do not use a battery from those computers in your computer.

NOTICE: To avoid data loss, do not replace a battery while the computer is turned on unless the computer is connected to an electrical outlet or a second battery is installed.

NOTICE: Only use lithium ion batteries in your computer. The computer does not support nickel-metal hydride (NiMH) batteries.

Before installing a new battery, check the battery's charge by pressing the battery test button. The battery gauge will not light if the battery is completely drained.

To replace a battery in the battery bay, perform the following steps.



NOTE: For full instructions, see your User's Guide.

1. Save your work and close all open files and application programs.
2. If the computer is docked, undock it.
3. If the modular bay contains a battery, go to step 5.

NOTICE: If you choose to replace the battery with the computer in a standby or hibernate mode, you have up to 2 minutes to complete the battery replacement. After 2 minutes, the computer shuts down and you will lose any unsaved data.

4. If the only battery in the computer is in the battery bay and that is the battery you want to replace, either connect the computer to an electrical outlet or preserve your data in one of these ways.
 - Use suspend mode.
 - Use hibernate mode.



NOTE: For more information about suspend and hibernate modes, see your User's Guide.

5. Close the computer display, turn the computer over, and remove the battery.



Figure 1-8. Removing a Battery From the Battery Bay

6. Slide the new battery firmly into the battery bay. You should hear a click when the battery is fully seated.
7. Depending on the power management mode the computer is in, press the power button or open the display to resume normal operation.

NOM Information (Mexico Only)

The following information is provided on the device(s) described in this document in compliance with the requirements of the official Mexican standards (NOM):

Exporter:	Dell Computer Corporation One Dell Way Round Rock, TX 78682
Importer:	Dell Computer de México, S.A. de C.V. Paseo de la Reforma 2620 - 11° Piso Col. Lomas Altas 11950 México, D.F.
Ship to:	Dell Computer de México, S.A. de C.V. al Cuidado de Kuehne & Nagel de México S. de R.I. Avenida Soles No. 55 Col. Peñon de los Baños 15520 México, D.F.
Supply voltage:	100-240 VAC
Frequency:	50-60 Hz
Current consumption (maximum):	1.5 A
Output voltage	20 VDC
Output current (maximum)	3.5 A

Información para NOM (únicamente para México)

La información siguiente se proporciona en el dispositivo o en los dispositivos descritos en este documento, en cumplimiento con los requisitos de la Norma Oficial Mexicana (NOM):

Exportador:	Dell Computer Corporation One Dell Way Round Rock, TX 78682
Importador:	Dell Computer de México, S.A. de C.V. Paseo de la Reforma 2620 - 11° Piso Col. Lomas Altas 11950 México, D.F.
Embarcar a:	Dell Computer de México, S.A. de C.V. al Cuidado de Kuehne & Nagel de México S. de R.I. Avenida Soles No. 55 Col. Peñon de los Baños 15520 México, D.F.
Tensión alimentación:	100-240 VAC
Frecuencia:	50-60 Hz
Consumo de corriente (máxima):	1,5 A
Voltaje de salida:	20 VDC
Corriente de salida (máxima):	3.5 A

Getting Help

Dell provides a number of tools to help you if your computer does not perform as expected. For information on these help tools, see your *User's Guide*.

If you have a computer problem and are unable to access the online *User's Guide*, use the Dell Diagnostics to help you determine the cause of the problem and to help you solve it. The diagnostics are on the *ResourceCD* that came with your computer.



NOTE: Run the diagnostics before you call Dell's technical support because the diagnostic tests provide information you may need when you call.

To start the diagnostics, perform the following steps:

1. Turn off the computer.
2. Undock the computer if you have it docked.
3. Turn on the computer.
4. Press <F2> at the start of the boot routine to access the system setup menu.



NOTE: Write down your current boot sequence in the event that you want to restore it after running the Dell Diagnostics.

5. Select the following boot sequence.



NOTE: You can boot only from a CD-ROM, CD-RW, or DVD-ROM drive installed as a fixed optical drive. You cannot boot from one of these modules installed in the modular bay.

- **Boot First Device: Diskette Drive**
- **Boot Second Device: CD/DVD/CD-RW Drive**
- **Boot Third Device: Internal HDD**

6. Insert the *ResourceCD* into the CD-ROM drive.
7. Turn the computer off.
8. Turn the computer on.

The computer starts and automatically begins to run the Dell Diagnostics.

9. When you have completed running the diagnostics, remove the *ResourceCD* from the CD-ROM drive.

To change the boot sequence, repeat steps 1 through 6, customizing the boot sequence to fit your needs. Then restart your computer.

When you start the diagnostics, the Dell logo screen appears, followed by a message telling you that the diagnostics is loading. After the diagnostics loads, the **Diagnostics Menu** appears.

To select an option from this menu, highlight the option and press <Enter>, or press the key that corresponds to the highlighted letter in the option you choose.

Dell™ Latitude™

系统信息

www.dell.com
support.dell.com

DELL  **COM**™

注、注意和警告

在本指南中，可能有一些文本框附带了图标，并且这些文本以粗体或斜体印刷。这些文本框为注、注意和警告，其用法如下：



注： 注表示可以帮助您更好地使用计算机系统的重要信息。

注意： 注意表示可能会损坏硬件或导致数据丢失，并告诉您如何避免此类问题。



警告： 警告表示可能会导致人身伤害，并告诉您如何避免此类问题。

本文件中的信息如有更改，恕不另行通知。

© 2000 Dell Computer Corporation。版权所有，翻印必究。

未经 Dell Computer Corporation 书面许可，不准以任何形式进行复制。

本文件中使用的商标：Dell、Latitude、AccessDirect 和 DELL E COM 徽标是 Dell Computer Corporation 的商标；Microsoft 和 Windows 是 Microsoft Corporation 的注册商标；Intel 和 Pentium 是 Intel Corporation 的注册商标，Celeron 是其商标。

本文件中提及的其它商标和产品名称是指拥有相应商标和产品名称的公司或其制造的产品。Dell Computer Corporation 对本公司商标和产品名称之外的其它商标和产品名称不拥有任何专利权。

2000 年 8 月 P/N 90YVP Rev. A00



Dell™ Latitude™ 系统信息

您的 Dell Latitude 便携式计算机附件盒内有一套简化了的书面说明文件。本说明文件包含有关 Dell 计算机的使用入门、安全说明和管制信息，同时还介绍了其它可用的 Dell 说明文件以及如何获得这些说明文件。

其它可用的说明文件

您的计算机附带了以下说明文件：

- 《使用入门》单张说明文件，提供了连接计算机的步骤说明。

注：并非所有地区均提供《使用入门》单张说明文件。

- 用户指南，它是 HTML 说明文件，包括计算机功能介绍、安装与配置驱动程序和公用程序说明、系统设置程序信息以及将设备连接至计算机背面板上连接器的说明。您的硬盘驱动器安装了此用户指南。



计算机还可能附带了以下一种或多种说明文件：

- 您的计算机有时附带了说明文件更新，用于说明对计算机或软件的更改。参考其它说明文件之前，请务必先阅读这些更新文件，因为其中经常包含最新的信息。
- 如果您从 Dell 订购操作系统软件，则此软件会附带操作系统说明文件。
- 未随计算机一起而单独购买的选件均会附带说明文件。此说明文件介绍了如何在 Dell 计算机中配置和安装选件。

Web 上的说明文件

您可以从支持站点 [http:// support.dell.com](http://support.dell.com) 获得硬盘驱动器中安装的说明文件的最新版本以及其它故障排除信息。



安全说明

遵守以下安全原则可以保护您的计算机系统免受潜在的损坏，并可确保您的人身安全。

使用计算机时，请遵循以下安全原则：

- 操作 Latitude 便携式计算机时，请不要将其直接放置在裸露的皮肤上。随着操作的进行，热量将会在底部积累。长久地接触会造成皮肤不适或最终灼伤皮肤。
- 请勿尝试自己维修计算机，始终严格按照安装说明进行。
- 不要将电池组放在衣袋、钱包或其它容器中携带，因为这些容器中的金属物体（例如汽车钥匙等）可能会使电池两极短路。由此产生的强电流会产生高温而烧坏电池。
- 确保未将物体压在适配器的电源电缆上，同时应将电源电缆置于不会被踩踏或踢到的地方。
- 使用交流适配器运行计算机或为电池充电时，请将交流适配器放在通风的地方，例如桌面或地板上。不要将纸张或其它物品放在交流适配器上，这样会降低适配器的冷却速度；另外，请不要在装运箱中使用交流适配器。
- 不要在潮湿的环境中使用计算机，例如浴缸、水池、游泳池旁边或潮湿的地下室。
- 不要将物体塞入计算机的通风孔或开口处。如果塞入物体，可能会导致内部组件短路而引起火灾或电击。
- 仅使用经认证可以配合本计算机使用的 Dell PA-6 交流适配器。使用其它交流适配器可能会导致火灾。
- 仅使用经认证可以配合本计算机使用的 Dell 电池模块。使用其它类型的电池模块可能会导致火灾或爆裂。
- 为防止遭受电击，请将交流适配器和外围设备的电源电缆插入正确接地的电源。这些电缆均配有三相插头，可以确保正确接地。请勿使用转接插头或拔下电缆的接地插脚。如果您必须使用延长电缆，请使用具有正确接地插头的三线电缆。
- 如果您将延长电缆用于交流适配器，请确保延长电缆连接的所有产品的额定电流总和，不超过延长电缆的额定电流。
- 要断开计算机的电源，请关闭计算机并取出电池组，然后从电源插座中断开交流适配器。
- 如果计算机安装了集成或可选的（PC 卡）调制解调器，则调制解调器电缆应采用最小为 26 号的电线（美洲线规 [AWG]）以及与 FCC 兼容的 RJ-11 模块化插头制造。
- 如果计算机安装了集成或可选的（PC 卡）调制解调器，请在雷电来临时断开调制解调器电缆，以免雷电产生的电击通过电话线路传至调制解调器。

- 要避免潜在的电击危险，请切勿在雷电期间连接或断开任何电缆，也不要维修或重新配置此产品。
- 正常运行期间，PC 卡的温度可能会很高。如果您在计算机连续运行后卸下 PC 卡，请务必小心。
- 不要将计算机的锂离子电池组放入火中或与家庭废物放置在一起。这样可能会导致电池组爆炸。请按照制造商的说明处理废弃电池，或者与当地的废品处理机构联系获得处理说明。
- 使用蘸水的软布清洁计算机，而不要使用可能包含易燃物质的液体或气雾清洁剂。

准备拆装计算机内部组件

拆装计算机内部组件时，请遵循以下安全原则。

注意： 仅在安装内存模块时，才需要拆卸计算机的内部组件。

注意： 关闭计算机后，请等待 5 秒钟，然后再从主机板上断开设备或取出内存模块，这样可以避免损坏主机板。



注： 有关详细说明，请参阅用户指南。

- 关闭计算机及其连接的外围设备。
- 从电源插座中断开计算机及其连接的外围设备，减少潜在的人身伤害或电击。
- 如果计算机已对接，请断开对接。
- 从计算机上断开连接的外围设备，包括电话或电信线路。
- 从电池槽中取出主电池；如果有必要，从模块化托架中取出次电池。
- 触摸计算机背面输入 / 输出 (I/O) 连接器上未上漆的金属表面，导去身上的静电。
- 在工作期间不时地触摸 I/O 面板，导去可能会损坏内部组件的静电。

一般 EMC 规则

- 屏蔽信号电缆：使用屏蔽电缆可以确保在相应的环境中维持适当的 EMC 分类。Dell 提供了并行打印机电缆。如果您愿意，可以通过 WWW 上的站点 <http://www.dell.com> 向 Dell 订购电缆。
- 防止静电损害：静电会损坏计算机内部的电子组件。为防止静电损害，请在接触计算机的电子组件（例如内存模块）之前，先导去身上的静电。您可以通过触摸计算机 I/O 面板上未上漆的金属表面导去静电。

- 电磁干扰 (EMI) 是一种信号或辐射，它散布在空中或通过电源线或信号线传送，这样会对无线电导航或其它安全服务设施的正常工作造成危害，并且严重地干扰、阻碍或重复中断经许可的无线电通信服务。Dell 计算机符合有关 EMI 的适当规定。未经 Dell 明确许可的更改或修改可能导致你失去操作此设备的权利。您可以在联机用户指南中获得计算机的其它管制信息。

使用入门

要安装计算机，请按以下步骤进行：

1. 拆开附件盒的包装（参见图 2-1）。
2. 将附件盒中的物品放在一边，您需要使用它们安装计算机。

附件盒还含有用户说明文件以及您订购的所有软件或其它硬件（例如 PC 卡、驱动器或电池）。



图 2-1：附件盒中的物品

1	交流适配器	5	可选调制解调器的电缆
2	定点杆帽	6	电视 / 数字音频适配器电缆
3	交流适配器电源电缆	7	移动模块
4	操作系统说明文件	8	ResourceCD

连接交流适配器

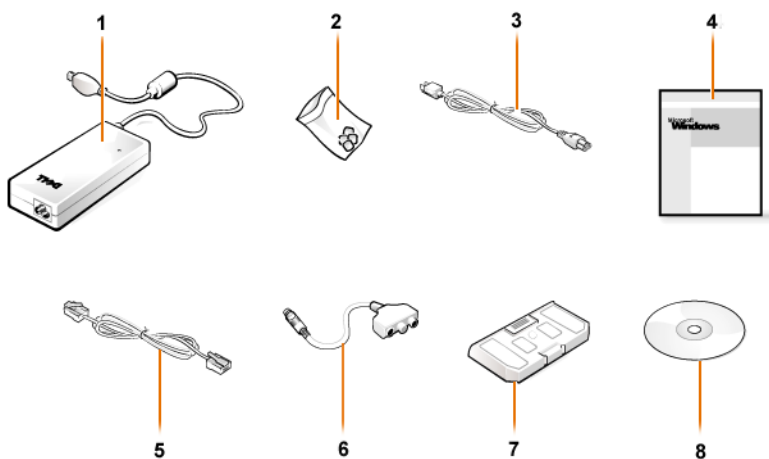

图 2-2: 连接交流适配器

打开计算机

要打开计算机，请打开计算机显示屏，然后按下电源按钮（参见图 2-3）。



注：至少进行一次开机和关机操作后才能对接计算机。



图 2-3: 打开计算机

计算机组件

图 2-4、2-5、2-6 和 2-7 显示了计算机组件的位置。



图 2-4: 正面视图

1 显示屏闩锁	8 触摸板
2 显示屏	9 电池
3 系统状态指示灯	10 模块化托架
4 进气孔	11 定点杆和触摸板按钮
5 键盘状态指示灯	12 Dell AccessDirect™ 键
6 键盘	13 电源按钮
7 定点杆	14 内部麦克风

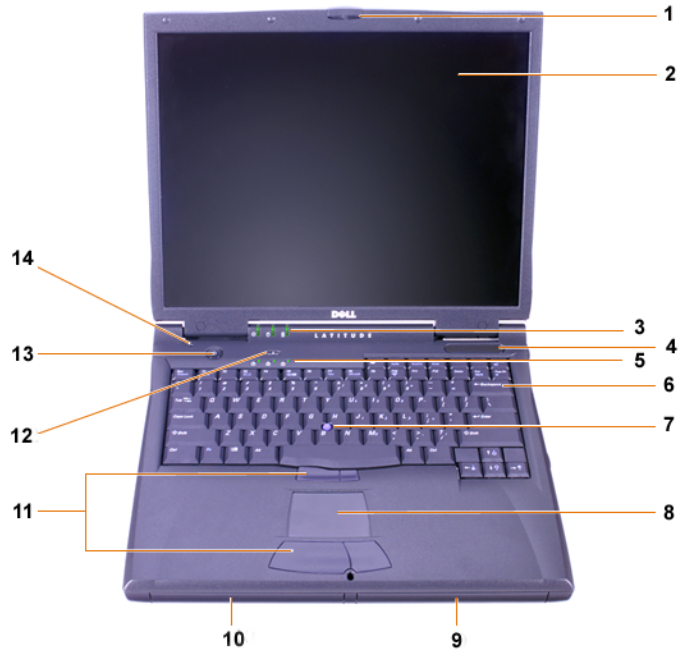

图 2-5: 右视图

1 扬声器	6 IR 感应器
2 可选的网络连接器	7 IEEE 1394 连接器
3 可选的调制解调器连接器	8 PC 卡插槽
4 安全缆线孔	9 音频插孔
5 硬盘驱动器托架	10 进气孔

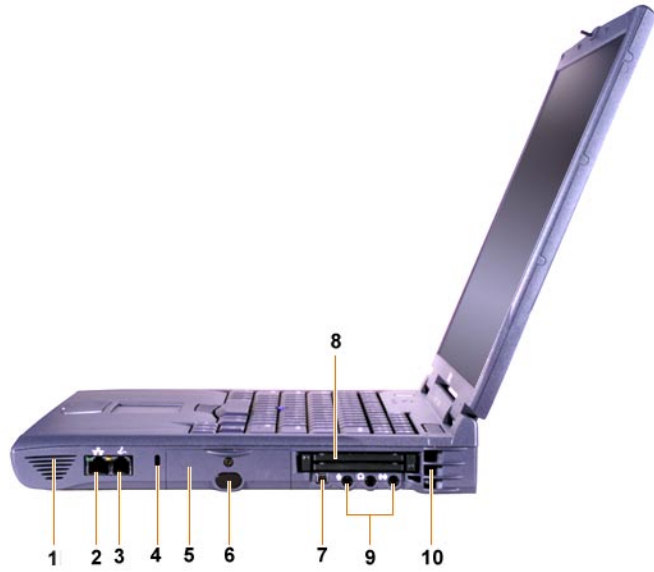

图 2-6: 背面视图

1	风扇	5	对接连接器
2	交流电源连接器	6	并行连接器
3	PS/2 连接器 (用于连接鼠标、键盘 或数字小键盘)	7	串行连接器
4	视频连接器	8	USB 连接器

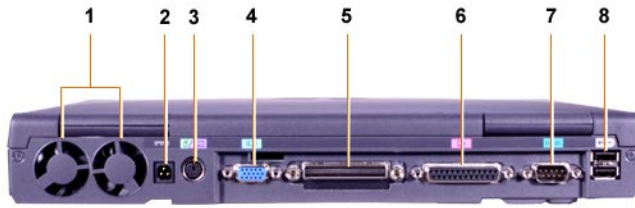

图 2-7: 左视图

-
- | | |
|----------------|---------|
| 1 固定光盘驱动器拉出式卡舌 | 4 安全缆线孔 |
| 2 固定光盘驱动器 | 5 扬声器 |
| 3 超级视频电视输出连接器 | |
-

更换主电池



警告: 如果使用的电池型号不正确, 可能导致火灾或爆裂。请仅使用从 Dell 购买的型号相同或相近的电池进行更换。您可以在任何 Latitude C 系列计算机上使用计算机电池, 但是 Latitude CS 或 CSx 计算机除外。请勿尝试在 CS 或 CSx 计算机上使用电池, 并且勿在您的计算机上使用这些计算机的电池。

注意: 为避免丢失数据, 请不要在计算机开机时更换电池, 除非计算机已连接至电源插座或者安装了第二个电池。

注意: 仅在您的计算机上使用锂离子电池。计算机不能使用镍氢电池 (NiMH)。

安装新电池之前，请按电池的检测按钮检查电池电量。如果电池电量已完全耗尽，电量表将不会亮起。

要更换电池槽中的电池，请按以下步骤进行。



注： 有关详细说明，请参阅用户指南。

1. 保存您的工作，然后关闭所有打开的文件和应用程序。
2. 如果计算机已对接，请断开对接。
3. 如果模块化托架中已安装电池，请转至步骤 5。

注意： 如果选择在计算机处于备用或休眠模式时更换电池，则必须在 2 分钟内完成电池更换过程。2 分钟后，计算机将关闭，并且将丢失任何未保存的数据。

4. 如果计算机中唯一的电池安装在电池槽中，并且您要更换此电池，请将计算机连接至电源插座或按以下方法之一保存数据：
 - 使用暂挂模式。
 - 使用休眠模式。



注： 有关暂挂和休眠模式的详情，请参阅用户指南。

5. 关闭计算机显示屏，打开主机盖，然后取出电池。



图 2-8：从电池槽中取出电池

6. 将新电池稳固地滑入电池槽。电池完全就位时，您会听到咔嗒声。
7. 按下电源按钮或打开显示屏可以恢复计算机的正常操作，这取决于计算机采用的电源管理模式。

获得帮助

Dell 提供了一些帮助工具，可以在计算机运行达不到预期的效果时为您提供帮助。有关这些帮助工具的信息，请参阅用户指南。

如果您遇到计算机问题并且无法访问联机用户指南，请使用 Dell 诊断程序帮助您确定问题根源和解决问题。计算机附带的 ResourceCD 中包含此诊断程序。



注：致电 Dell 技术支持之前应先运行诊断程序，因为诊断检测程序可以提供您致电时需要的信息。

要启动诊断程序，请按以下步骤进行：

1. 关闭计算机。
2. 如果已对接计算机，请断开对接。
3. 打开计算机。
4. 在引导例行程序开始时按 <F2> 键访问系统设置程序菜单。



注：记下当前的引导顺序，以便您在运行 Dell 诊断程序后恢复此顺序。

5. 选择以下引导顺序。



注：仅在 CD-ROM、CD-RW 或 DVD-ROM 驱动器安装成为固定光盘驱动器时，您才可以从其中引导计算机，而不能从模块化托架中安装的任何模块引导。

- **第一个引导设备：Diskette Drive（软盘驱动器）**
- **第二个引导设备：CD/DVD/CD-RW Drive（CD/DVD/CD-RW 驱动器）**
- **第三个引导设备：Internal HDD（内部 HDD）**

6. 将 ResourceCD 放入 CD-ROM 驱动器。
7. 关闭计算机。
8. 打开计算机。

计算机启动并自动运行 Dell 诊断程序。

9. 运行诊断程序后，请从 CD-ROM 驱动器中取出 ResourceCD。

要更改引导顺序，请重复步骤 1 至步骤 6，根据您的需要自定义引导顺序，然后重新启动计算机。

启动诊断程序后，Dell 徽标屏幕将会出现，然后是一则表示正在载入诊断程序的信息。载入诊断程序后，屏幕将显示“Diagnostics Menu”（**诊断程序菜单**）。

要从菜单中选择一个选项，请高亮度显示选项，然后按 <Enter> 键，或者按下所需选项中高亮度显示字母对应的按键。

Dell™ Latitude™

系統資訊

www.dell.com
support.dell.com

DELL  COM™

註、注意事項和注意

在本指南中，可能有數段文字以文祥粗黑或文穎特明列印於方塊中，或以帶方框的黑體字印製。這些文字是作為以下的註解、注意事項和注意之用：



註： 註表示可以幫助您更有效地使用您的電腦系統的重要資訊。

注意事項： 注意事項表示有可能會損壞硬體或導致資料遺失，並告訴您如何避免發生此類問題。



注意： 注意表示有可能會導致人身受傷，並告訴您如何避免發生此類問題。

本文件中的資訊如有更改，恕不另行通知。

© 2000 年 Dell Computer Corporation。版權所有，翻印必究。

未經 Dell Computer Corporation 的書面許可，不准以任何形式進行複製。

本文件中使用的商標：Dell、Latitude、AccessDirect 和 DELL E COM 徽標是 Dell Computer Corporation 的商標；Microsoft 和 Windows 是 Microsoft Corporation 的註冊商標。Intel 和 Pentium 是 Intel Corporation 的註冊商標，Celeron 是 Intel Corporation 的商標。

本文件中述及的其他商標和商業名稱可能指擁有相應商標和名稱的公司實體或其產品。Dell Computer Corporation 對本公司之外的商標和產品名稱不擁有任何專利權。



Dell™ Latitude™ 系統資訊

您的 Dell Latitude 便攜式電腦附件盒內包含內容較少的書面說明文件。此文件包含有關 Dell 電腦的開始使用、安全以及管制資訊，以及有關其他可提供的 Dell 文件和如何獲得這些文件的資訊。

其他可提供的文件

以下文件將隨您的電腦提供：

- 「開始使用」單張文件，為您提供了連接電腦的逐步指示。

註： 並非所有地區都提供「開始使用」單張文件。



- 使用者指南，是一份 HTML 文件，其中包括電腦功能的說明、安裝與設定驅動程式和公用程式的指示、有關系統設定程式的資訊以及將裝置連接到電腦背面板連接器的指示。使用者指南位於您的硬碟機中。

您還可能擁有以下一份或多份文件：

- 說明文件之更新資訊，說明文件之更新資訊有時會包括在您的電腦中，用於描述電腦或軟體的更改。請在閱讀其他說明文件之前，先閱讀這些更新的資料，因為其中往往包含了最新的資訊。
- 作業系統說明文件，如果您向 Dell 訂購作業系統軟體，該作業系統的說明文件也會包括在內。
- 若您是另購選件，則該選件的說明文件也將包括在內。此說明文件包括了您在 Dell 電腦中組態及安裝這些選件所需的資訊。

Web 上的文件

您可以從支援站台 ([http:// support.dell.com](http://support.dell.com)) 獲得您硬碟機上的任何文件之最新版本及其他故障排除資訊。



安全指示

爲了保護您的電腦免受潛在因素的損壞，以及確保您自身的安全，請務必遵照以下的安全規範。

在使用您的電腦時，請遵照以下的安全規範：

- 在您的 Latitude 便攜式電腦作業時，切勿將其基座直接與皮膚接觸。由於長時間的作業，會使基座慢慢地產生熱量。如果皮膚長時間地接觸基座，可能會產生不適或燒傷皮膚。
- 切勿嘗試自己維修電腦。請務必時刻遵照安裝說明。
- 請勿將電池組放在口袋、錢包或其他箱子中，以避免其中的金屬物件 (如車鑰匙) 引起電池短路。短路導致的過強電流會產生極高溫並可能燒壞電池。
- 請確定變壓器的電源線上沒有放置雜物，且不是處於會被絆倒或踩到的地方。
- 使用交流電變壓器爲電腦供電或爲電池充電時，請將交流電變壓器放在通風的位置，例如桌面或地板上。請勿用紙張或其他會影響通風的物件蓋住交流電變壓器；此外，請勿在運送箱內使用交流電變壓器。
- 請勿在潮濕的環境中 (例如，浴缸、洗滌槽或游泳池附近及潮濕的地下室) 使用電腦。
- 不可在電腦的通風口或開口處塞上任何東西。這樣可能會致使內部元件短路而發生火災或觸電。
- 請僅使用獲准用於此電腦的 Dell PA-6 交流電變壓器。使用其他的交流電變壓器可能有發生火災的危險。
- 請僅使用獲准用於此電腦的 Dell 電池模組。使用其他類型的電池模組可能有發生火災或爆炸的危險。
- 爲了避免觸電，請將交流電變壓器及週邊裝置的電源線接上已正確接地的電源插座。這些電纜配有三叉式插頭以確定正確接地。請勿使用配接插頭或移除電纜插頭上的接地叉腳。如果您必須使用延長線，請使用具有正確接地插頭的三線電纜。
- 如果您使用延長線連接交流電變壓器，請確定與延長線插接產品的總安培額定值不超過延長線的安培額定值。
- 若要切斷電腦的電源，請關機、取出電池組並從電源插座上拔下交流電變壓器的插頭。
- 如果您的電腦包含內建式或可選的 (PC 卡) 數據機，數據機使用的電纜應具有至少 26 美國線規 (AWG) 的電線尺寸及符合 FCC 規定的 RJ-11 模組化插頭。
- 如果您的電腦包含內建式或可選的 (PC 卡) 數據機，在電源要發生劇烈變化時，請拔下數據機電源線，以避免遠端的閃電透過電話線造成觸電的危險。
- 爲了避免觸電的潛在危險，請勿在電源發生劇烈變化時連接或拔下任何電源線，或對此產品進行維護或重新組態。

- 在正常作業期間，PC 卡可能會變得很熱。在持續作業後卸下 PC 卡時，請務必謹慎。
- 請勿焚燒電腦的鋰電池組或將其與一般家居廢棄物放在一起處理。它們可能會爆炸。請依照製造廠商的指示丟棄用過的電池，或與當地的廢物處理機構聯絡，查詢如何處理電池。
- 用一塊用水 (而不是可能含易燃物質的液體或噴霧清潔劑) 蘸濕的軟布清潔電腦。

準備進行主機內部操作

在進行主機內部操作時，請遵照以下的安全規範。

注意事項：只有在安裝記憶體模組時，才需要裝卸主機的內部元件。

注意事項：在拔下裝置的連接線或卸下記憶體模組之前，請先關閉電腦電源並等待 5 秒鐘，以免損壞主機板。



註：若要獲得完整的指示，請參閱使用者指南。

- 關閉電腦和所有連接的週邊裝置的電源。
- 從電源插座上拔下電腦和所有已連接的週邊裝置的電源線，以防受傷或觸電。
- 如果電腦已連線，請切斷其連線。
- 拔下所有與電腦相連的週邊裝置的連接線，包括電話線或電傳通訊的連線。
- 從電池凹槽中取出主電池，並 (如有必要) 從模組化凹槽內取出次電池。
- 觸摸電腦背面的輸入 / 輸出 (I/O) 連接器未上漆的金屬表面以導去您身上的靜電。
- 在您進行工作時，應經常觸摸 I/O 面板，以導去可能損壞內部元件的靜電。

EMC 一般指引

- **帶保護層訊號電纜：**使用帶保護層電纜可確保系統符合相應使用環境的 EMC 等級。對於並列印表機，其電纜將由 Dell 提供。您也可以透過 World Wide Web 網站 (<http://www.dell.com>) 向 Dell 訂購電纜。
- **防止靜電損害：**靜電會損壞主機內部的電子元件。為防止靜電損壞，請在接觸主機的電子元件 (如記憶體模組) 之前，先導去您身上的靜電。您可以觸摸電腦 I/O 面板上未上漆的金屬表面以導去您身上的靜電。
- **電子磁性干擾 (EMI)** 是在周圍空間散發，或沿電源或訊號導線傳導的任何訊號或發射，它會危及無線導航或其他安全服務的操作，也會嚴重降低、防礙或反覆中斷有執照的無線電通訊服務。您的 Dell 電腦是專為符合有關 EMI 的應用條例而設計的。未經 Dell 明確批准的擅自變更或修改，將導致您失去此設備的使用權。您可以在線上使用者指南中找到有關電腦的附加管制資訊。

開始使用

若要安裝您的電腦，請執行以下步驟：

1. 打開附件盒的包裝 (見圖 3-1)。
2. 請取出附件盒內的物件並放在一邊，您將需要這些物件以完成電腦的安裝。

附件盒還包括使用者說明文件以及您訂購的任何軟體或附加的硬體 (例如 PC 卡、磁碟機或電池)。



圖 3-1 : 附件盒內的物件

1	交流電變壓器	5	用於可選數據機的連接線
2	觸控桿套	6	電視 / 數位音效配接卡連接線
3	交流電變壓器電源線	7	旅行用模組
4	作業系統說明文件	8	ResourceCD

連接交流電變壓器

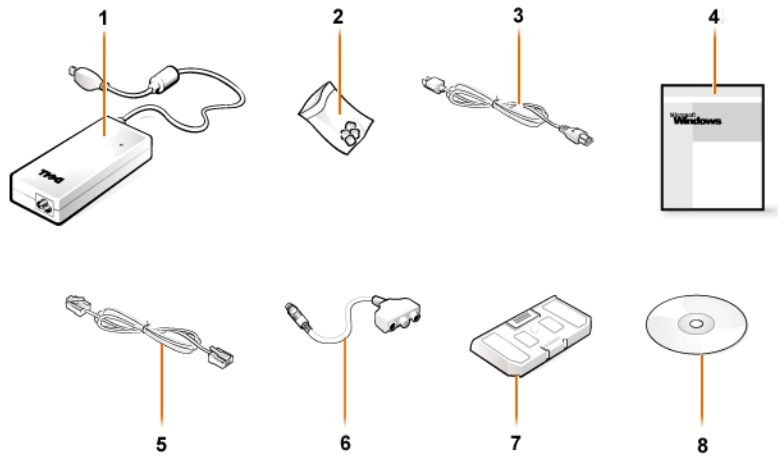

圖 3-2 : 連接交流電變壓器

開啓電腦

若要開啓電腦，請打開電腦顯示幕並按下電源按鈕 (見圖 3-3) 。



註： 在您開啓電腦並關機至少一次之前，請不要將電腦連線。



圖 3-3 : 開啓電腦

電腦元件

圖 3-4、3-5、3-6 和 3-7 顯示了電腦元件的位置。



圖 3-4 : 前視圖

1	顯示幕門鎖	8	觸控墊
2	顯示幕	9	電池
3	系統狀態燈	10	模組化凹槽
4	進氣口	11	觸控桿和觸控墊按鈕
5	鍵盤狀態燈	12	Dell AccessDirect™ 鍵
6	鍵盤	13	電源按鈕
7	觸控桿	14	內部麥克風

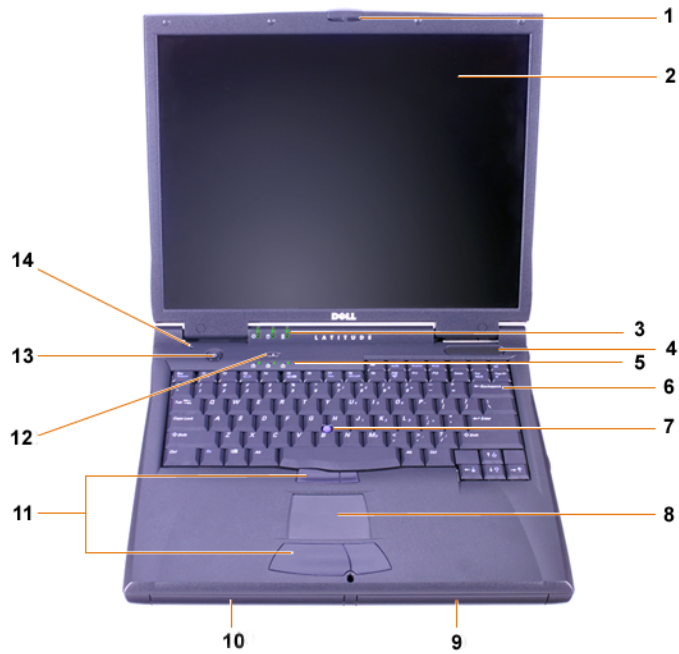

圖 3-5 : 右側視圖

1	喇叭	6	IR 感應器
2	可選的網路連接器	7	IEEE 1394 連接器
3	可選的數據機連接器	8	PC 卡插槽
4	安全纜線孔	9	音效插孔
5	硬碟機凹槽	10	進氣口

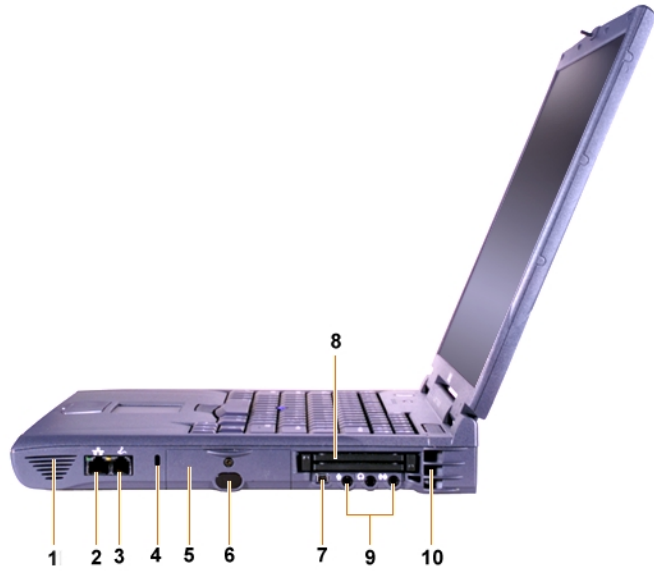

圖 3-6 : 後視圖

1	風扇	5	連線連接器
2	交流電電源連接器	6	並列連接器
3	PS/2 連接器 (用於滑鼠、鍵盤或數字 鍵台)	7	序列連接器
4	影像連接器	8	USB 連接器

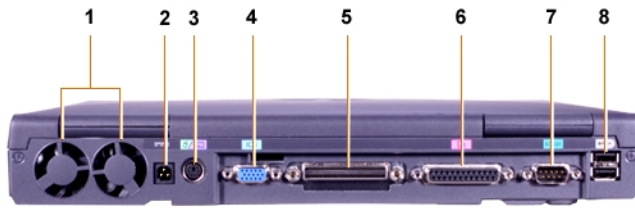

圖 3-7：左側視圖

-
- | | |
|----------------|---------|
| 1 固定式光學磁碟機拉出彈片 | 4 安全纜線孔 |
| 2 固定式光學磁碟機 | 5 喇叭 |
| 3 分離式影像電視輸出連接器 | |
-

更換主電池



注意：使用錯誤類型的電池可能會有發生火災或爆炸的危險。請僅以相同或從 Dell 購買的同類型電池來更換原有的電池。您可以將您電腦的電池用於任何除 Latitude CS 或 CSx 電腦之外的 Latitude C 系列電腦。切勿嘗試在 CS 或 CSx 中使用電池，並且不要在您的電腦中使用其他類型電腦的電池。

注意事項：為了避免遺失資料，請不要在電腦開啓時更換電池，除非電腦已與電源插座接通或您已安裝了第二個電池。

注意事項：請僅使用您電腦中的鋰電池。電腦不支援鎳氫 (NiMH) 電池。

在安裝新電池之前，請透過按下電池測試按鈕來檢查電池的電量。如果電池的電能完全耗盡，電池電量指示器將不會亮起。

若要更換電池凹槽內的電池，請執行以下步驟。



註： 若要獲得完整的指示，請參閱您的使用者指南。

1. 儲存您的作業並關閉所有開啓的檔案和應用程式。
2. 如果電腦已連線，請切斷其連線。
3. 如果模組化凹槽內已裝有電池，請執行步驟 5。

注意事項： 如果您選擇在電腦處於等候或休眠模式時更換電池，您最多有 2 分鐘的時間來完成電池更換。2 分鐘之後，電腦將關機，您將會遺失所有未儲存的資料。

4. 如果電腦中唯一的電池在電池凹槽內，而您要更換該電池，請將電腦連接至電源插座或使用以下其中一種方法保存您的資料。
 - 使用暫停模式。
 - 使用休眠模式。



註： 若要獲得更多有關暫停和休眠模式的資訊，請參閱您的使用者指南。

5. 合上電腦顯示幕，然後將電腦翻轉並取出電池。



圖 3-8：取出電池凹槽中的電池

6. 將新電池平穩地滑入電池凹槽。當電池完全卡入就位時，您可以聽到卡嗒一聲。
7. 取決於電腦所處的電源管理模式，按下電源按鈕或打開顯示幕以恢復正常作業。

獲得幫助

如果您的電腦未如預期般地執行，Dell 會提供許多工具以協助您。若要獲得有關這些幫助工具的資訊，請參閱您的使用者指南。

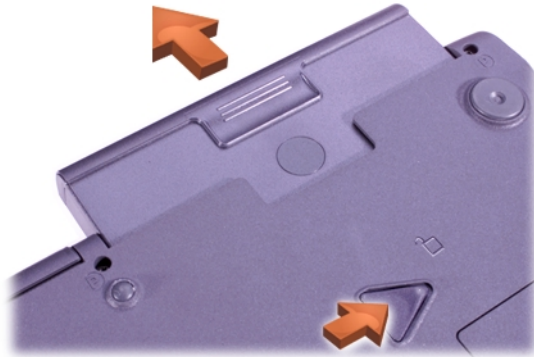
如果您的電腦出現問題，而您無法存取線上使用者指南，請使用 Dell 診斷程式來幫助您判斷問題的原因並協助您解決問題。診斷程式位於您電腦隨附的 ResourceCD 上。



註： 在您致電 Dell 技術支援部門之前請先執行此診斷程式，因為這些診斷測試提供了在您致電時可能需要的資訊。

若要啟動診斷程式，請執行以下步驟：

1. 關閉電腦。
2. 切斷電腦連線 (如果您已將電腦連線)。
3. 開啓電腦。
4. 在開機程序開始時按 <F2> 鍵以存取系統設定程式選單。



註： 如果您要在執行 Dell 診斷程式之後將其還原，請記下您目前的啓動順序。

5. 選擇以下啓動順序。



註： 您僅可從安裝為固定式光學磁碟機的 CD、CD-RW 或 DVD 光碟機啓動。您無法從安裝在模組化凹槽中的其中一個模組啓動。

- **Boot First Device: Diskette Drive (第一啓動裝置：磁碟機)**
- **Boot Second Device: CD/DVD/CD-RW Drive (第二啓動裝置：CD/DVD/CD-RW 光碟機)**
- **Boot Third Device: Internal HDD (第三啓動裝置：內部硬碟機)**

6. 將 ResourceCD 插入光碟機。
7. 關閉電腦。
8. 開啓電腦。

電腦將會啓動並自動開始執行 Dell 診斷程式。

9. 執行完診斷程式之後，請從光碟機中取出 ResourceCD。

若要變更啓動順序，請重複步驟 1 至 6，自訂啓動順序以適合您的需要。然後重新啓動您的電腦。

在您啓動診斷程式時，螢幕上將出現 Dell 徽標的畫面，接著是一則訊息，告訴您正在載入診斷程式。載入診斷程式之後，螢幕上會顯示 **Diagnostics Menu (診斷程式選單)**。

若要從此選單中選擇選項，請反白顯示該選項並按 <Enter> 鍵，或按與所選選項中反白顯示的字母相對應的按鍵。

システム情報

メモ、注意および警告

本書には、横にアイコンがあり、太字で書かれている個所があります。この部分は、メモ、注意または警告で、次のように使い分けられています。



メモ：コンピュータシステムをより有効に活用するための重要な情報が書かれています。

注意：ハードウェアの損傷またはデータの損失の可能性を示唆し、問題を回避する方法を説明しています。



警告：問題を回避しないと、多少の傷害を与える危険性があることを説明しています。

ここに記載されている内容は予告なく変更されることがあります。

© 2000 すべての著作権は Dell Computer Corporation にあります。

Dell Computer Corporation の書面による許可のない複写は、いかなる形態においても厳重に禁じられています。

本書で使用されている商標について:Dell、Latitude、AccessDirect、DELL E COM ロゴは Dell Computer Corporation の商標です。Microsoft および Windows は Microsoft Corporation の登録商標です。Intel および Pentium は Intel Corporation の登録商標です。Celeron は Intel Corporation の商標です。

本書では、必要に応じて上記記載以外の商標および会社名が使用されている場合がありますが、これらの商標や会社名は、一切 Dell Computer Corporation に所属するものではありません。

2000年8月 P/N 90YVP Rev. A00



Dell™ Latitude™ システム情報

お客様の Dell Latitude ノートブックコンピュータのアクセサリボックスには、簡易マニュアルが同梱されています。このマニュアルには、Dell コンピュータのセットアップ方法、安全上の注意、規制に関する情報、保証に関する情報、利用可能な他の Dell ドキュメントとその入手方法が記載されています。

その他のマニュアル

コンピュータには次のドキュメントが添付されています。

- 「はじめにお読みください」シート。コンピュータの接続手順を順番に説明しています。



メモ：「はじめにお読みください」シートは一部地域でのみご利用いただけます。

- 『ユーザーズガイド』。システム機能、ドライバやユーティリティのインストールおよび設定手順、セットアップユーティリティに関する情報、およびデバイスをコンピュータの背面パネルのコネクタに接続する方法を示す HTML ドキュメントです。『ユーザーズガイド』はハードディスクドライブにインストールされています。

また、必要に応じて次のマニュアルが付属していることがあります。

- マニュアルのアップデート版。システムやソフトウェアの変更についての説明で、システムに同梱されていることがあります。本書には最新の情報が含まれている場合がありますので、必ず他のマニュアルを読む前にお読みください。
- オペレーティングシステムのマニュアル。オペレーティングシステムソフトウェアを Dell から購入された場合に同梱されています。
- システムとは別に購入した各種オプションのマニュアル。これらのマニュアルには、ご使用のシステムにこれらのオプションを取り付け、設定するために必要な情報が記載されています。

ウェブ上のマニュアル

ハードディスクドライブにインストールされているマニュアルおよび他のトラブルシューティング情報の最新バージョンは、いずれもサポートサイト [http:// support.jp.dell.com](http://support.jp.dell.com) から入手できます。



安全にお使いいただくための注意

コンピュータの損傷を防ぎ、ご自身の身体の安全を守るために、以下の点にご注意ください。

コンピュータを使用するときは、以下の注意事項を守ってください。

- Latitude ノートブックコンピュータの底部を露出した皮膚に直接載せた状態で、コンピュータを操作しないでください。コンピュータを長時間操作すると、底部が熱くなることがあります。皮膚に触れたままにしておくと、皮膚に悪影響を及ぼし、やけどをする恐れがあります。
- ご自身でコンピュータを修理しないでください。また、各種機器の取り付けに関しては、それぞれの手順に必ず従ってください。
- バッテリーパックは、ポケットや財布など、金属物(車のキーなど)がバッテリーの端子をショートさせる可能性がある入れ物に入れて持ち運ばないでください。過剰な電流が流れ、バッテリーが極めて高温になり、火傷を負うことがあります。
- アダプタの電源ケーブルの上に物を載せないでください。また、人が踏んだりつまずいたりする恐れのある位置に設置しないでください。
- AC アダプタは通気の良い場所に設置してください。コンピュータに電源を供給したりバッテリーを充電する場合、アダプタは机の上や床などに設置してください。紙や、冷却効果を妨げるもので AC アダプタを覆わないでください。AC アダプタをキャリングケースに入れて使用しないでください。
- 浴槽、洗面台、プールの近くや湿気の多い地下室など、湿気のある場所ではコンピュータを使用しないでください。
- コンピュータの通風孔や開口部に異物を押し込まないでください。開口部に異物を押し込むと、内部の部品がショートして、発火や感電の原因となる場合があります。
- 推奨されている専用の Dell PA-6 AC アダプタのみを使用するようにしてください。その他の AC アダプタを使用すると、火災の恐れがあります。
- 推奨されている専用の Dell バッテリーモジュールのみを使用するようにしてください。その他のタイプのバッテリーモジュールを使用すると、火災や破裂の恐れがあります。

- 感電の危険を避けるために、AC アダプタや周辺機器の電源コードは、正しくアースされている電源コンセントに接続してください。これらの電源コードは、正しくアースするために、三芯プラグが使用されています。アダプタプラグを使用したり、アース用のピンをコードから取り外したりしないでください。延長ケーブルを使用する必要がある場合は、アース用のピンを持つ 3 線式のケーブルを使用してください。
- AC アダプタと延長ケーブルを使用する場合は、延長ケーブルに接続する機器の定格電流の合計が、ケーブルの許容定格電流を超えないことを確認してください。
- コンピュータの電源を遮断するには、コンピュータの電源を切ってバッテリーパックを取り外し、AC アダプタを電源コンセントから抜いてください。
- ご使用のコンピュータに内蔵またはオプション (PC カード) のモデムが付属する場合は、モデムケーブルには最低 26 AWG (American Wire Gauge) で FCC 互換の RJ-11 モジュラープラグを持つものをご使用ください。
- ご使用のコンピュータに内蔵またはオプション (PC カード) のモデムが付属する場合は、まれに電話線を介して稲妻の電氣的なショックが伝わる危険があるので、雷が近づいているときはモデムケーブルを取り外してください。
- 雷雨の際は、感電の危険を避けるため、ケーブルの抜き差しや本製品の再設定は一切行わないでください。
- PC カードは通常動作時でも非常に熱くなります。PC カードを続けて操作した後で取り外すときは注意してください。
- ご使用のリチウムイオンバッテリーパックを焼却処分したり、家庭用のゴミと一緒に廃棄しないでください。破裂することがあります。使用済みのバッテリーは製造元の指示に従って破棄するか、廃棄方法を市役所等の機関へお問い合わせください。
- コンピュータを清掃する際は、水で湿らせた柔らかい布で行ってください。引火性のある物質が含まれている場合があるので、液体やスプレー式のクリーナーはご使用にならないでください。

コンピュータ内部での作業をする準備

コンピュータ内部で作業を行う場合は、次の注意事項を守ってください。

注意：コンピュータの内部に触れるのは、メモリモジュールを取り付けるときだけにしてください。

注意：システム基盤の損傷を避けるために、コンピュータの電源を切ったあと 5 秒待ってから、デバイスやメモリモジュールの取り外しを行ってください。



メモ： 詳細については、『ユーザーズガイド』を参照してください。

- コンピュータとすべての周辺機器の電源を切ります。
- 怪我や感電の危険を避けるため、コンピュータと周辺機器の電源コードをコンセントから抜きます。
- コンピュータがドッキングされている場合は、ドッキングを解除します。
- 電話や通信回線などコンピュータに接続された周辺機器を取り外します。
- メインバッテリーをバッテリーベイから取り外します。必要に応じ、セカンドバッテリーをモジュラーベイから取り外します。
- コンピュータ背面にある I/O コネクタの塗装されていない金属面に触れて、静電気を身体から除去してください。
- 作業中も定期的に I/O パネルに触れて、内部部品を損傷する可能性のある静電気を除去してください。

一般的な EMC ガイドライン

- シールド信号ケーブル：シールド付きコードの使用により、目的とする環境に適した EMC 分類基準を満たします。パラレルプリンタ用のコードは、Dell で販売しております。お求めの際は、Dell のウェブサイト <http://www.dell.com/jp> でご注文ください。
- 静電気障害への対処：静気はコンピュータ内部の電子部品を損傷する恐れがあります。静電気による損傷を防ぐために、メモリモジュールなどのコンピュータの電子部品に触れる前に、身体から静電気を除去してください。コンピュータの I/O パネルの塗装されていない金属面に触れることにより、静電気を除去することができます。
- 電磁波障害 (EMI: Electromagnetic Interference) とは、自由空間に放射または電源コードや信号線に伝導する信号または放射電磁波のことで、無線航海やその他の安全サービスを危険にさらしたり、認可された無線通信サービスの著しい質の低下、妨害、あるいは度重なる中断を発生させます。ご使用の Dell コンピュータは、EMI に関する該当規制に準拠する設計がなされています。Dell の明確な承認を受けずに変更または修正を行った場合は、この機器を使用する権利が失効する場合があります。ご使用のコンピュータに関する規制の詳細についてはシステムヘルプを参照してください。

はじめに

コンピュータをセットアップするには、以下の手順を実行します。

1. アクセサリボックスの梱包を開きます (図 4-1 を参照)。
2. アクセサリボックスの中から、コンピュータのセットアップ完了に必要となるものを別に取りっておきます。

アクセサリボックスには、この他にマニュアルが入っています。また、ご注文された場合には、ソフトウェア、オプションのハードウェア (PC カード、ドライブ、バッテリーなど) が入っています。



図 4-1. アクセサリボックスの中身

1 AC アダプタ	5 オプションモデム用ケーブル
2 トラックスティックキャップ	6 TV/ デジタルビデオアダプタケーブル
3 AC アダプタ電源コード	7 トラベルモジュール
4 オペレーティングシステムマニュアル	8 ResourceCD

AC アダプタの接続

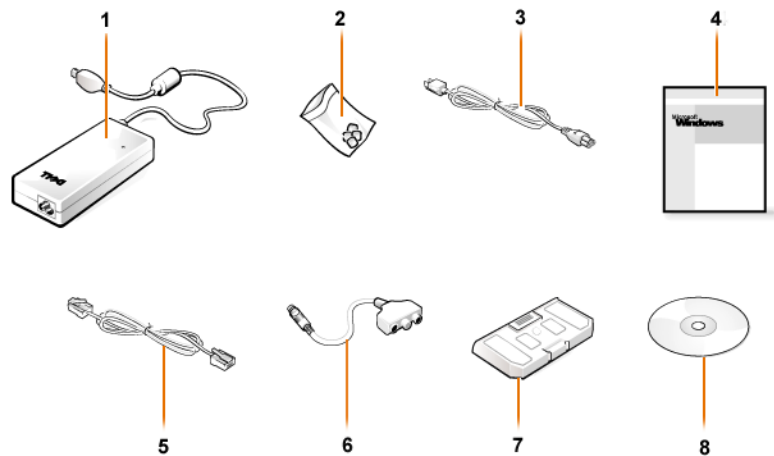

図 4-2. AC アダプタの接続

コンピュータの電源を入れる

コンピュータの電源を入れるには、コンピュータディスプレイを開き、電源ボタン (図 4-3 参照) を押します。



メモ: コンピュータをドッキングステーションに接続する前に、最低 1 回はコンピュータの電源を入れて、切る操作を行ってください。



図 4-3. コンピュータの電源を入れる

コンピュータの部品

図 4-4、4-5、4-6、4-7 はコンピュータ部品の位置を示しています。



図 4-4. 正面図

1 ディスプレイラッチ	8 タッチパッド
2 ディスプレイ	9 バッテリー
3 システムステータスライト	10 モジュラーベイ
4 通気孔	11 トラックスティックおよびタッチパッドボタン
5 キーボードステータスランプ	12 Dell AccessDirect™ キー
6 キーボード	13 電源ボタン
7 トラックスティック	14 内蔵マイク

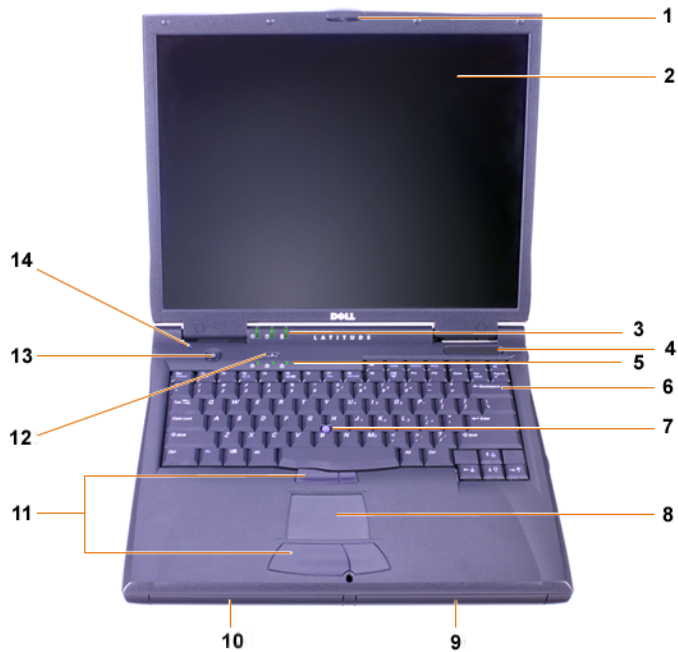

図 4-5. 右側面図

1	スピーカー	6	IR センサー
2	ネットワークコネクタ (オプション)	7	IEEE 1394 コネクタ
3	モデムコネクタ (オプション)	8	PC カードスロット
4	安全保護ケーブルスロット	9	オーディオジャック
5	ハードディスクドライブベイ	10	通気孔

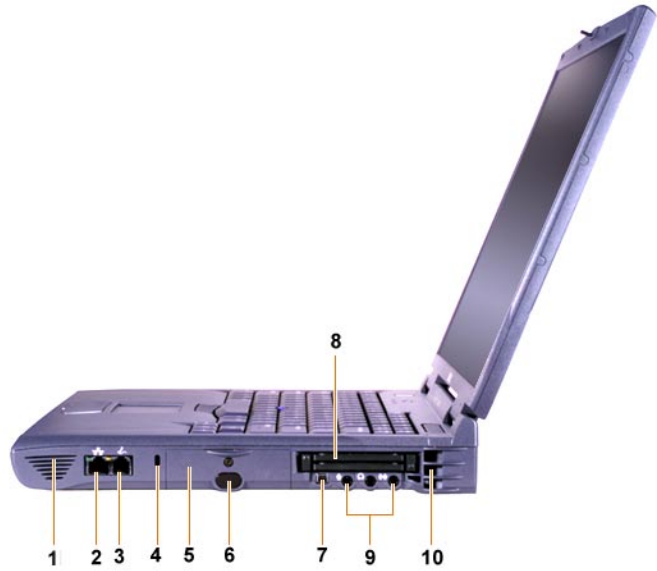

図 4-6. 背面図

1	ファン	5	ドッキングコネクタ
2	AC 電源コネクタ	6	パラレルコネクタ
3	PS/2 コネクタ (マウス、キーボード、キーパッド用)	7	シリアルコネクタ
4	ビデオコネクタ	8	USB コネクタ

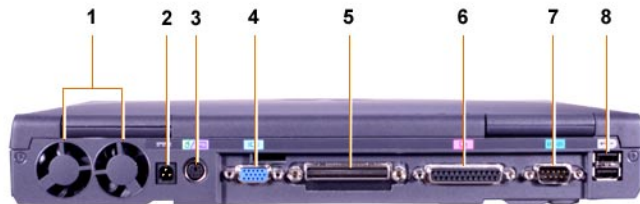

図 4-7. 左側面図

-
- | | | | |
|---|--------------------|---|--------------|
| 1 | 固定式オプションドライブ引き出しタブ | 4 | 安全保護ケーブルスロット |
| 2 | 固定式オプションドライブ | 5 | スピーカー |
| 3 | S-ビデオ TV 出力コネクタ | | |
-

メインバッテリーの交換



警告：間違った種類のバッテリーを使用すると、発火または爆発する恐れがあります。バッテリーを交換する際は、Dell から購入した同じバッテリーまたは同等のバッテリーを使用してください。ご使用のコンピュータのバッテリーは、Latitude CS および CSx コンピュータを除く、すべての Latitude C シリーズコンピュータで使用することができます。このバッテリーは、CS および CSx では使用しないでください。また、CS および CSx のバッテリーは、このコンピュータでは使用しないでください。

注意：データの損失を防ぐために、コンピュータが電源コンセントに接続されている場合と、2つ目のバッテリーが取り付けられている場合を除いて、コンピュータの電源が入っているときにバッテリーを交換しないでください。

注意：このコンピュータには、リチウムイオンバッテリーを使用してください。ニッケル金属水素化物 (NiMH) バッテリーは使用できません。

新しいバッテリーを取り付ける前に、バッテリーテストボタンを押して、充電の状態を調べてください。バッテリーゲージが点灯しない場合は、バッテリーは完全に放電しています。

バッテリーベイのバッテリーを交換するには、以下の手順を実行してください。



メモ：詳細については、『ユーザーズガイド』を参照してください。

1. 作業内容を保存し、開いているファイルとアプリケーションプログラムをすべて閉じます。
2. コンピュータがドッキングされている場合は、ドッキングを解除します。
3. モジュラーベイにバッテリーが装着されている場合は、手順5に進みます。

注意：コンピュータをスタンバイまたは休止状態モードにしてバッテリーを交換する場合は、2分以内にバッテリーを交換してください。2分が経過するとコンピュータはシャットダウンし、保存していないデータは失われます。

4. バッテリーベイに取り付けられているバッテリーが、そのコンピュータに取り付けられている唯一のバッテリーで、そのバッテリーを交換する場合は、コンピュータを電源コンセントに接続するか、または次の方法のいずれかを実行してデータを保存してください。
 - サスペンドモードを使用します。
 - 休止状態モードを使用します。



メモ：サスペンドモードおよび休止状態モードについての詳細は、『ユーザーズガイド』を参照してください。

5. コンピュータディスプレイを閉じ、コンピュータを裏返して、バッテリーを取り外します。



図 4-8. バッテリーベイからのバッテリーの取り外し

6. 新しいバッテリーをバッテリーベイにしっかりと押し込みます。バッテリーが完全にはまると、カチッという音がします。
7. コンピュータの電力管理モードに従って、電源ボタンを押すか、またはディスプレイを開いて通常の稼働状態に復帰します。

困ったときは

Dell では、システムが正しく動作しないときに役立ついくつかのツールを提供しています。これらのヘルプツールについては、『システムヘルプ』を参照してください。

コンピュータに問題があり、『システムヘルプ』にアクセスできない場合は、Dell 診断プログラムを使って問題の原因を究明し、解決してください。診断プログラムはご使用のコンピュータに付属の ResourceCD の中にあります。



メモ： Dell テクニカルサポートへご連絡いただく前に、診断プログラムを実行してください。ご連絡いただく際に、診断プログラムが出力する情報が必要となる場合があります。

診断プログラムを実行するには、次の手順に従ってください。

1. コンピュータの電源を切ります。
2. コンピュータがドッキングステーションに接続されている場合は、ドッキングステーションから取り外します。

3. コンピュータの電源を入れます。
4. 起動開始時に <F2> キーを押し、システムセットアップメニューを起動します。



メモ： Dell 診断プログラムの実行後に起動順序を復元したい場合は、現在の起動順序を記録します。

5. 以下の起動順序を選択してください。



メモ： 起動できるデバイスは、固定式オプションドライブとして取り付けられている CD-ROM、CD-RW、DVD-ROM ドライブのみです。モジュラーベイに取り付けられているモジュールからは起動できません。

- **第 1 起動デバイス：Diskette Drive**
- **第 2 起動デバイス：CD/DVD/CD-RW Drive**
- **第 3 起動デバイス：Internal HDD**

6. ResourceCD を CD-ROM ドライブに挿入します。

7. コンピュータの電源を切ります。

8. コンピュータの電源を入れます。

コンピュータが起動し、診断プログラムを自動的に起動します。

9. 診断プログラムが完了したら、CD-ROM ドライブから ResourceCD を取り出してください。

起動順序を変更するには、手順 1 から 6 を繰り返してお使いのシステムに合わせて起動順序をカスタマイズし、コンピュータを再起動します。

診断プログラムを開始すると、Dell のロゴスクリーンが表示され、その後診断プログラムのロードを伝えるメッセージが表示されます。プログラムがロードされると、診断プログラムメニューが表示されます

このメニューからオプションを選択するには、オプションを反転表示にして <Enter> キーを押すか、選択するオプション名で強調表示されている文字と同じキーを押します。

Dell™ Latitude™

시스템 정보

www.dell.com
support.dell.com

DELL  COM™

주, 주의사항 및 주의

본 설명서 전반에 걸쳐 아이콘이 수반된 굵은체 또는 일반 글씨체로 된 문장이 있습니다. 이 문장들은 주, 주의사항 및 주의이며, 다음과 같이 사용됩니다:



주: 주는 시스템을 보다 효율적으로 사용할 수 있는 중요 정보를 설명합니다.

주의사항: 주의사항은 하드웨어의 손상 또는 데이터 유실 위험을 설명하며, 이러한 문제를 방지할 수 있는 방법을 알려줍니다.



주의: 주의는 부상 위험을 알려주고 문제를 방지할 수 있는 방법을 설명합니다.

본 설명서에 수록된 정보는 사전 통보 없이 변경될 수 있습니다.

© 2000 Dell Computer Corporation. 저작권 본사 소유.

Dell Computer Corporation의 서면 승인 없이 어떠한 방법으로도 무단 복제하는 것을 엄격히 금합니다.

본 설명서에 사용된 상표: Dell, Latitude, AccessDirect 및 DELL E COM 로고는 Dell Computer Corporation의 상표이며 Microsoft 및 Windows는 Microsoft Corporation의 등록 상표입니다. Intel 및 Pentium은 Intel Corporation의 등록 상표이며, Celeron은 Intel Corporation의 상표입니다.

특정 회사의 표시나 회사명 또는 제품을 지칭하기 위해 다른 상표나 상호를 본 설명서에서 사용할 수도 있습니다. Dell Computer Corporation은 자사가 소유하고 있는 것 이외의 다른 모든 등록 상표 및 상표명에 대한 어떠한 소유권도 없음을 알려 드립니다.



Dell™ Latitude™ 시스템 정보

Dell Latitude 휴대용 컴퓨터 부속품 상자에는 책자로 된 설명서가 들어 있습니다. 이 설명서에는 Dell 컴퓨터 시작하기, 안전 및 규정에 대한 정보가 수록되어 있습니다. 또한 유용한 기타 Dell 설명서와 설명서를 얻는 방법에 대해서도 설명합니다.

유용한 기타 설명서

다음과 같은 설명서가 컴퓨터와 함께 제공됩니다:



- 《시작하기》 설명서에는 컴퓨터를 연결하는 단계가 수록되어 있습니다.
주: 시작하기 설명서는 일부 지역에서만 제공됩니다.
- HTML 형식으로 된 《사용 설명서》에는 컴퓨터 특징, 드라이버와 유틸리티 설치 및 구성, System Setup 프로그램 정보, 컴퓨터 후면 패널 커넥터에 장치를 연결하는 지침이 수록되어 있습니다. 《사용 설명서》는 하드 드라이브에 있습니다.

다음 중 1 개 이상의 설명서가 제공됩니다:

- 설명서 갱신본은 컴퓨터나 소프트웨어의 변경사항을 설명하기 위해 컴퓨터에 내장되어 제공되기도 합니다. 업데이트본에는 항상 최신 정보가 수록되어 있으므로 다른 설명서를 참조하기 전에 반드시 읽으십시오.
- Dell 에서 운영 체제 소프트웨어를 구입하는 경우, 운영 체제 설명서가 포함되어 있습니다.
- 컴퓨터와 별도로 구입한 모든 옵션에는 설명서가 함께 제공됩니다. 본 설명서에는 Dell 컴퓨터에 옵션을 설치하고 구성하는데 필요한 정보가 수록되어 있습니다.

웹사이트상의 설명서

하드 드라이브에 설치되어 있는 모든 설명서의 최신 버전과 기타 문제 해결 정보를 지원 웹사이트 <http://support.dell.com> 에서 얻을 수 있습니다.



안전 지침

컴퓨터가 손상되지 않도록 보호하고 사용자의 안전을 위해 다음 안전 지침을 따르십시오 .

컴퓨터 사용시 다음 안전 지침을 준수하십시오 :

- Latitude 휴대용 컴퓨터를 맨살 위에 놓고 사용하지 마십시오 . 장시간 사용하면 컴퓨터 바닥에 열이 축적됩니다 . 바닥과 맨살을 오랫동안 접촉하면 처음에는 불편함을 느끼지만 심하면 화상을 입을 수 있습니다 .
- 사용자 임의대로 컴퓨터를 다루지 말고 , 반드시 설치 지시사항에 따르십시오 .
- 금속 물체 (예를 들면 차 열쇠) 가 있는 주머니 , 지갑 , 기타 상자에 전지를 넣어 다니지 마십시오 . 전지 단자가 단락될 수 있습니다 . 과도한 전류가 흐르게 되면서 온도가 심하게 높아져 화상을 입을 수 있습니다 .
- 어댑터 전원 케이블 위에 아무 것도 두지 말고 , 걸려 넘어지거나 밟힐 수 있는 곳에 두지 마십시오 .
- 컴퓨터를 사용하거나 전지를 교체할 때에는 책상 위나 바닥과 같이 환기가 잘 되는 곳에 AC 어댑터를 두십시오 . AC 어댑터 위에 종이나 기타 다른 물체를 놓지 마십시오 . 또한 운송 상자에 AC 어댑터를 둔 채로 사용하지 마십시오 .
- 욕실 , 싱크대 , 수영장 , 지하실과 같이 습기가 많은 곳에서는 컴퓨터를 사용하지 마십시오 .
- 컴퓨터에 있는 구멍이나 환기구에 아무 것도 넣지 마십시오 . 그렇게 하면 , 내부 구성요소가 단락되어 화재나 감전 사고가 발생할 수 있습니다 .
- 이 컴퓨터와 함께 사용하도록 승인된 Dell PA-6 AC 어댑터만 사용하십시오 . 다른 AC 어댑터를 사용하면 화재가 발생할 수도 있습니다 .
- 이 컴퓨터와 함께 사용하도록 승인된 Dell 전지 모듈만 사용하십시오 . 다른 종류를 사용하면 화재나 폭발이 일어날 수도 있습니다 .
- 전기 충격을 피하기 위해 , 제대로 접지된 전원에 AC 어댑터 및 주변장치의 전원 케이블을 연결하십시오 . 케이블에 장착되어 있는 3 구 플러그가 확실하게 접지할 수 있도록 도와줍니다 . 어댑터 플러그를 사용하거나 케이블에서 접지구를 분리하지 마십시오 . 연장 케이블을 사용해야 할 경우 , 정전기 방지 처리된 플러그가 있는 3 선 케이블을 사용하십시오 .
- AC 어댑터와 함께 연장 케이블을 사용할 경우 , 연장 케이블에 연결할 제품의 전체 정격 암페어가 연장 케이블의 정격 암페어를 초과하지 않도록 하십시오 .
- 컴퓨터에서 전원을 분리하려면 , 전원을 끄고 전지 팩을 분리한 다음 전원 콘센트에서 AC 어댑터를 분리하십시오 .
- 컴퓨터에 모델이 내장되어 있거나 옵션 (PC 카드) 으로 제공되는 경우 모델과 함께 사용하는 케이블은 26 AWG (American Wire Gauge) 의 최소 크기여야 하며 FCC 준수 RJ-11 모듈러 플러그여야 합니다 .
- 컴퓨터에 모델이 내장되어 있거나 옵션 (PC 카드) 으로 제공되는 경우 전화선을 통해 번개가 유입되어 전기 충격이 발생하지 않도록 뇌우시에는 모델 케이블을 분리하십시오 .
- 전기 충격을 받지 않도록 , 뇌우시에는 케이블을 연결하거나 분리하지 말고 제품의 유지 보수 및 재구성 작업을 하지 마십시오 .

- PC 카드는 정상적으로 작동하는 동안에도 과열될 수 있습니다. PC 카드를 장시간 사용한 후 분리할 때 조심하십시오.
- 컴퓨터의 리튬 이온 전지 팩을 불에 넣거나 가정용 쓰레기와 함께 처리하지 마십시오. 전지가 폭발할 수 있습니다. 제조업체의 지시에 따라 전지를 폐기하거나 해당 지역의 쓰레기 처리 담당 기관에 문의하십시오.
- 부드러운 천에 물을 묻혀 컴퓨터를 청소하십시오. 알코올 세제에는 가연성 물질이 함유되어 있을 수 있으므로 사용하지 않는 것이 좋습니다.

컴퓨터 내부에서 작업할 준비를 하십시오.

컴퓨터 내부 작업시 다음의 안전 지침을 준수하십시오.

주의사항: 메모리 모듈을 설치할 때만 컴퓨터 내부에서 작업하십시오.

주의사항: 시스템 보드가 손상되지 않도록 방지하기 위해 메모리 모듈을 분리하거나 장치를 분리하기 전에 컴퓨터를 끄고 5 초 정도 기다리십시오.



주: 자세한 내용은 《사용 설명서》를 참조하십시오.

- 컴퓨터와 주변장치의 전원을 끄십시오.
- 충격 및 부상을 방지하기 위해 전원 콘센트에서 컴퓨터와 주변장치를 모두 분리하십시오.
- 컴퓨터가 도킹되어 있으면 도킹을 해제하십시오.
- 전화선과 통신선을 포함하여 컴퓨터에 연결된 모든 주변장치를 분리하십시오.
- 전지 베이에서 주 전지를 분리하고, 모듈러 베이에 보조 전지가 설치되어 있으면 보조 전지도 분리하십시오.
- 컴퓨터 후면에 있는 I/O(Input/Output) 커넥터의 도색되어 있지 않은 금속 표면을 만져 사용자 몸의 정전기를 제거하십시오.
- 컴퓨터 작업시에도 주기적으로 도색되어 있지 않은 금속 표면을 만지면 내부 구성요소에 손상을 줄 수 있는 정전기가 제거됩니다.

일반 EMC 지침

- 피복된 신호 케이블: 피복 케이블을 사용하면 해당 전자기 환경에 적합한 EMC 등급을 유지할 수 있습니다. 병렬 프린터의 경우 Dell 에서 공급하는 케이블을 사용하십시오. 필요한 경우 Dell 월드 와이드 웹 <http://www.dell.com> 으로 접속하여 케이블을 주문하십시오.
- 정전기 방전 방지: 정전기는 시스템 내부의 전자 부품에 손상을 줄 수 있습니다. 정전기로 인한 손상을 막으려면, 메모리 모듈과 같은 시스템의 전자 부품을 만지기 전에 사용자의 몸에 있는 정전기를 제거하십시오. 컴퓨터 I/O 패넬의 도색되어 있지 않은 금속 표면을 만지면 정전기가 제거됩니다.

- EMI(ElectroMagnetic Interference) 는 장애물이 없는 장소에서 방사되거나 전원 리드선 또는 신호 리드선을 따라 전도되는 모든 전자기 신호 또는 기타 방사되는 것을 말하며, 신호나 무선 항공 또는 기타 안전 서비스 기능을 저해하며 무선 통신 서비스를 심각한 정도로 방해하거나 지속적으로 차단시킵니다. Dell 컴퓨터는 EMI 관련 규제사항에 따라 설계되었습니다. Dell 에서 승인하지 않은 변경이나 수정사항으로 인해 장치를 작동할 수 없게 될 수 있습니다. 컴퓨터에 대한 추가 규정 내용은 온라인 <<사용 설명서>>를 참조하십시오.

시작하기

다음 단계에 따라 컴퓨터를 설치하십시오 :

1. 부속품 상자를 풀으십시오 (그림 5-1 참조).
2. 부속품 상자의 내용물을 준비하십시오. 컴퓨터 설치 과정에 필요할 수 있습니다.

부속품 상자에는 사용 설명서와 주문한 모든 소프트웨어 또는 추가 하드웨어 (예를 들면 PC 카드, 드라이브, 전지) 가 포함되어 있습니다.



그림 5-1. 부속품 상자 내용물

1 AC 어댑터	5 모뎀 옵션용 케이블
2 트랙 스틱 캡	6 TV/ 디지털 오디오 어댑터 케이블
3 AC 어댑터 전원 케이블	7 휴대용 모듈
4 운영 체제 설명서	8 ResourceCD

AC 어댑터 연결

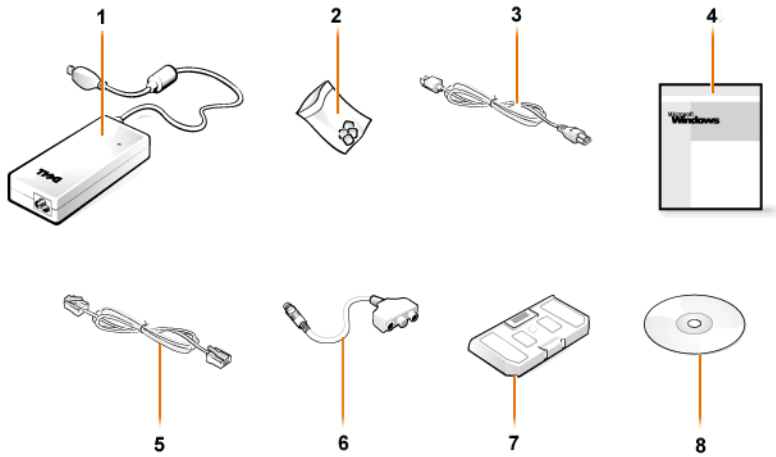

그림 5-2. AC 어댑터 연결

컴퓨터 켜기

컴퓨터를 켜려면, 컴퓨터 디스플레이를 열고 전원 단추를 누르십시오 (그림 5-3 참조).

주: 컴퓨터를 한 번 이상 켜고 종료한 후에 컴퓨터를 도킹해야 합니다.



그림 5-3. 컴퓨터 켜기

컴퓨터 구성요소

그림 5-4, 5-5, 5-6, 5-7 은 컴퓨터 구성요소의 위치를 보여줍니다.



그림 5-4. 전면 보기

1	디스플레이 래치	8	터치패드
2	디스플레이	9	전지
3	시스템 상태 표시등	10	모듈러 베이
4	공기 흡입구	11	트랙 스틱 및 터치패드 단추
5	키보드 상태 표시등	12	Dell AccessDirect™ 키
6	키보드	13	전원 단추
7	트랙 스틱	14	내장형 마이크로폰

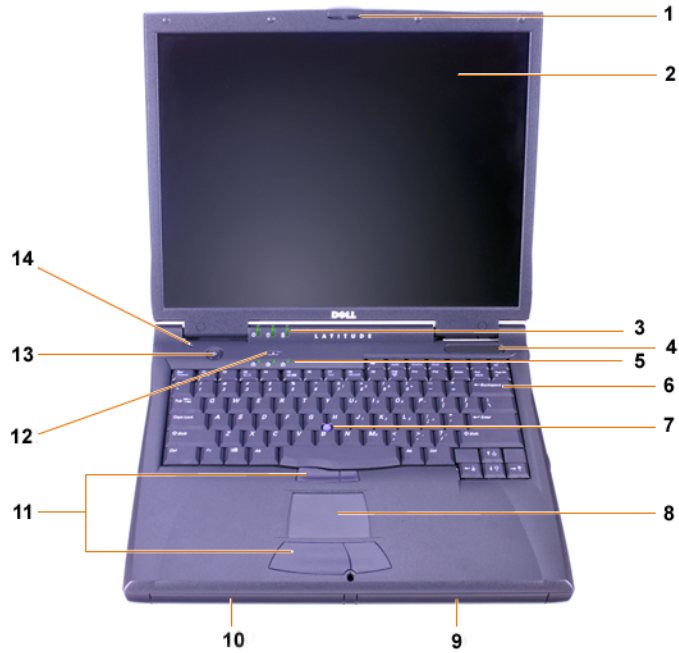

그림 5-5. 오른쪽 보기

1	스피커	6	IR 센서
2	네트워크 커넥터 옵션	7	IEEE 1394 커넥터
3	모뎀 커넥터 옵션	8	PC 카드 슬롯
4	케이블 고정 슬롯	9	오디오 잭
5	하드 드라이브 베이	10	공기 흡입구

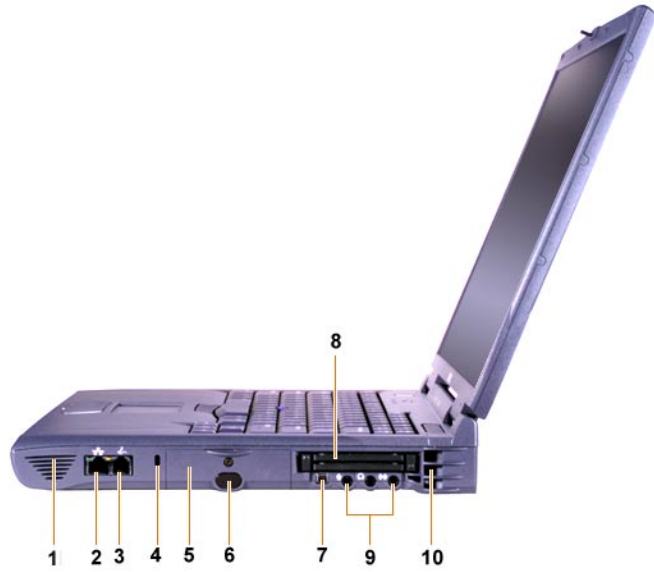

그림 5-6. 후면 보기

1	팬	5	도킹 커넥터
2	AC 전원 커넥터	6	병렬 커넥터
3	PS/2 커넥터 (마우스, 키보드, 키패드 연결용)	7	직렬 커넥터
4	비디오 커넥터	8	USB 커넥터

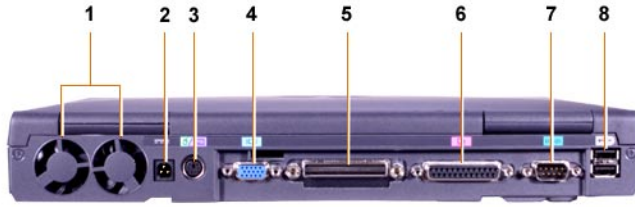

그림 5-7. 왼쪽 보기

- | | |
|--------------------|-------------|
| 1 고정된 광학 드라이브 당김 탭 | 4 케이블 고정 슬롯 |
| 2 고정된 광학 드라이브 | 5 스피커 |
| 3 S 비디오 TV 출력 커넥터 | |

주 전지 교체



주의 : 올바르게 않은 전지를 사용하는 경우, 화재나 폭발의 위험이 있습니다. 전지는 반드시 같은 전지 또는 동일한 종류의 Dell 전지만 사용하십시오. 컴퓨터 전지는 모든 Latitude C 계열 컴퓨터에 사용할 수 있습니다. 단, Latitude CS 또는 CSx 컴퓨터는 예외입니다. CS 또는 CSx의 전지를 다른 컴퓨터에 사용하지 말고 다른 컴퓨터의 전지도 CS 또는 CSx에 사용하지 마십시오.

주의사항 : 컴퓨터를 전원 콘센트에 연결하지 않았거나 보조 전지가 설치되어 있지 않은 경우, 컴퓨터 전원이 켜져 있을 때는 전지를 교체하지 마십시오. 교체하는 경우, 데이터가 유실될 수 있습니다.

주의사항 : 컴퓨터에는 리튬 이온 전지만 사용하십시오. NiMH(Nickel-Metal Hydride) 전지는 사용할 수 없습니다.

새 전지를 설치하기 전에 전지 검사 단추를 눌러 전지의 충전량을 확인하십시오. 전지가 완전히 소모된 경우 전지 상태 표시기에 불이 켜지지 않습니다.

전지 베이의 전지를 교체하려면, 다음 단계를 수행하십시오.



주: 자세한 내용은 《사용 설명서》를 참조하십시오.

1. 작업 내용을 저장하고 열려 있는 모든 파일 및 응용프로그램을 닫으십시오.
2. 컴퓨터가 도킹되어 있으면 도킹을 해제하십시오.
3. 모듈러 베이에 전지가 있으면 5 단계로 가십시오.

주의사항: 컴퓨터가 대기 또는 동면 모드에 있을 때 전지를 교체하려면, 2 분 이내에 작업을 마쳐야 합니다. 2 분 후에는 컴퓨터가 종료되고 저장하지 않은 데이터는 유실됩니다.

4. 컴퓨터 전지 베이에 전지가 1 개만 설치되어 있고 이 전지를 교체하는 경우, 컴퓨터를 전원 콘센트에 연결하거나 다음과 같은 방법을 사용하여 데이터를 보존하십시오.
 - 일시 중지 모드를 사용하십시오.
 - 동면 모드를 사용하십시오.



주: 일시 중지 및 동면 모드에 대한 자세한 내용은 《사용 설명서》를 참조하십시오.

5. 컴퓨터 디스플레이를 닫고 컴퓨터를 거꾸로 놓은 다음 전지를 분리하십시오.



그림 5-8. 전지 베이에서 전지 분리

6. 새 전지를 전지 베이로 단단히 밀어 넣어 장착하십시오. 전지가 제자리에 들어가면 딸깍하는 소리가 납니다.
7. 정상 작동을 재개하려면, 현재 컴퓨터에 설정되어 있는 전원 관리 모드에 맞춰 전원 단추를 누르거나 디스플레이를 여십시오.

도움말 얻기

Dell 은 컴퓨터가 제대로 작동하지 않을 때 문제 해결에 도움이 되는 여러 도구를 제공합니다. 이러한 도구에 대한 자세한 내용은 《사용 설명서》를 참조하십시오.

컴퓨터에 문제가 발생했거나 온라인 《사용 설명서》에 액세스할 수 없는 경우, 문제의 원인을 확인하고 해결하도록 도와주는 Dell Diagnostics 를 사용하십시오. 진단 프로그램은 컴퓨터와 함께 제공된 ResourceCD 에 있습니다.



주: Dell 에 기술 지원을 문의하기 전에 진단 프로그램을 실행하십시오. 진단 프로그램을 통해 필요한 정보를 얻을 수도 있기 때문입니다.

진단 프로그램을 실행하려면 다음 단계를 수행하십시오 :

1. 컴퓨터의 전원을 끄십시오 .
2. 컴퓨터가 도킹되어 있는 경우 도킹을 해제하십시오 .
3. 컴퓨터를 켜십시오 .
4. 부팅 루틴이 시작되면 <F2> 를 눌러 시스템 설치 프로그램 메뉴에 액세스하십시오 .



주: Dell Diagnostics 를 실행한 후 원래의 설정으로 복구하려면 현재의 부팅 순서를 이벤트에 기록하십시오 .

5. 다음과 같이 부팅 순서를 선택하십시오 :



주: 고정된 광학 드라이브로 설치되어 있는 CD-ROM, CD-RW, DVD-ROM 드라이브로만 부팅할 수 있습니다. 모듈러 베이에 설치되어 있는 모듈로는 부팅할 수 없습니다.

- **Boot First Device: Diskette Drive**
- **Boot Second Device: CD/DVD/CD-RW Drive**
- **Boot Third Device: Internal HDD**

6. CD-ROM 드라이브에 ResourceCD 를 넣으십시오 .
7. 컴퓨터 전원을 끄십시오 .
8. 컴퓨터 전원을 켜십시오 .

컴퓨터가 시작되고 자동으로 Dell Diagnostics 를 실행합니다 .

9. 진단 프로그램이 완료되면 CD-ROM 드라이브에서 ResourceCD 를 꺼내십시오 .

부팅 순서를 변경하려면, 1 단계 ~6 단계를 반복 수행하여 부팅 순서를 사용자 정의하십시오. 그런 다음 컴퓨터를 재시작하십시오 .

진단 프로그램을 시작하면 Dell 로고 화면이 나타난 다음, 진단 프로그램이 설치되고 있음을 알려주는 메시지가 나타납니다. 진단 프로그램이 로드되면 **Diagnostics Menu** 가 나타납니다.

이 메뉴에서 옵션을 선택하려면, 원하는 옵션을 지정하고 <Enter> 를 누르거나 선택한 옵션에 지정되어 있는 문자에 해당하는 키를 누르십시오 .

คอมพิวเตอร์ Dell™ รุ่น Latitude™

ข้อมูลของระบบ

www.dell.com
support.dell.com

DELL  **COM**™

หมายเหตุ ข้อสังเกต และข้อควรระวัง

ในกลุ่มนี้มีข้อความที่ประกอบด้วยไอคอนและตัวอักษรพิมพ์เป็นตัวหนาหรือตัวเอียง โดยข้อความเหล่านี้ได้แก่ หมายเหตุ ข้อสังเกต และข้อควรระวัง ซึ่งจะไขในลักษณะต่อไปนี้



หมายเหตุ: หมายเหตุจะแจ้งข้อมูลสำคัญที่ช่วยให้คุณใช้งานระบบคอมพิวเตอร์ได้อย่างมีประสิทธิภาพมากยิ่งขึ้น

ข้อสังเกต: ข้อสังเกตจะระบุถึงความเสียหายที่อาจเกิดขึ้นกับฮาร์ดแวร์หรือการสูญหายของข้อมูล ตลอดจนแนะนำวิธีการหลีกเลี่ยงความเสียหายนั้น ๆ



ข้อควรระวัง: ข้อควรระวังจะให้ข้อมูลเกี่ยวกับอันตรายที่อาจเกิดขึ้นกับร่างกาย รวมทั้งแนะนำวิธีการหลีกเลี่ยงปัญหา

ข้อมูลในเอกสารนี้สามารถเปลี่ยนแปลงได้โดยไม่ต้องแจ้งให้ทราบล่วงหน้า

© 2000 Dell Computer Corporation สงวนลิขสิทธิ์

ห้ามทำซ้ำส่วนหนึ่งส่วนใดในเอกสารนี้โดยไม่ได้รับอนุญาตเป็นลายลักษณ์อักษรจาก Dell Computer Corporation โดยเด็ดขาด เครื่องหมายการค้าที่ใช้ในเอกสารนี้ ได้แก่ Dell, Latitude, AccessDirect และโลโก้ของ DELL E COM เป็นเครื่องหมายการค้าของ Dell Computer Corporation ส่วน Microsoft และ Windows เป็นเครื่องหมายการค้าจดทะเบียนของ Microsoft Corporation Intel และ Pentium เป็นเครื่องหมายการค้าจดทะเบียน และ Celeron เป็นเครื่องหมายการค้าของ Intel Corporation

ในเอกสารนี้อาจมีการใช้เครื่องหมายการค้าและชื่อทางการค้าอื่น ๆ เพื่ออ้างถึงเครื่องหมายและชื่อหรือผลิตภัณฑ์ต่าง ๆ ของ Dell Computer Corporation ไม่มีผลประโยชน์ทางกรรมสิทธิ์ในเครื่องหมายการค้าและชื่อทางการค้าอื่นใดนอกเหนือจากของทางบริษัทเอง



ข้อมูลของระบบคอมพิวเตอร์ Dell™ รุ่น Latitude™

ในกล่องอุปกรณ์เสริมของเครื่องคอมพิวเตอร์แบบพกพา Dell รุ่น Latitude ของคุณ จะมีคู่มือฉบับย่อให้มาด้วย คู่มือฉบับนี้ประกอบด้วยข้อมูลการเริ่มต้นใช้งาน ข้อมูลเกี่ยวกับความปลอดภัย และของบ่งชี้ต่าง ๆ ของคอมพิวเตอร์ Dell ตลอดจนข้อมูลเกี่ยวกับเอกสารอื่น ๆ ของ Dell ซึ่งมีให้และแสดงวิธีการขอรับเอกสารดังกล่าว

เอกสารอื่นๆ ที่มี

เอกสารต่อไปนี้มีให้มาพร้อมกับเครื่องคอมพิวเตอร์ของคุณ

- แผ่น *เริ่มต้นการใช้งาน* ซึ่งจะให้คำแนะนำในการเชื่อมต่อคอมพิวเตอร์ที่ละขั้นตอน



หมายเหตุ: ในบางพื้นที่ที่จำหน่ายอาจไม่มีแผ่น *เริ่มต้นการใช้งาน* ให้

- *คู่มือการใช้* ในรูปแบบของเอกสาร HTML จะประกอบด้วยคำอธิบายคุณสมบัติต่าง ๆ ของเครื่องคอมพิวเตอร์ รวมทั้งคำแนะนำในการติดตั้งและการกำหนดคอนฟิกของไดรเวอร์และยูทิลิตี้ต่าง ๆ ข้อมูลของโปรแกรมการตั้งค่าระบบ และคำแนะนำในการต่ออุปกรณ์เข้ากับช่องเสียบที่แผงด้านหลังของเครื่องคอมพิวเตอร์ ทั้งนี้ *คู่มือการใช้* จะติดตั้งไว้ในฮาร์ดดิสก์ของคุณแล้ว

นอกจากนี้ คุณอาจได้รับเอกสารต่อไปนี้เพิ่มเติมมาพร้อมกับคอมพิวเตอร์ของคุณ

- เอกสารอัปเดตซึ่งในบางครั้งอาจให้มาพร้อมกับเครื่องคอมพิวเตอร์ของคุณ โดยจะเป็นข้อมูลอัปเดตการเปลี่ยนแปลงของเครื่องคอมพิวเตอร์หรือซอฟต์แวร์ คุณควรอ่านเอกสารอัปเดตเหล่านี้ *ก่อน* เอกสารอื่น ๆ เสมอ เนื่องจากเป็นข้อมูลล่าสุด
- เอกสารเกี่ยวกับระบบปฏิบัติการที่มีให้มาด้วยในกรณีที่คุณสั่งซื้อซอฟต์แวร์ระบบปฏิบัติการจาก Dell
- เอกสารที่มาพร้อมกับอุปกรณ์ตัวเลือกอื่น ๆ ซึ่งคุณแยกซื้อต่างหากจากเครื่องคอมพิวเตอร์ เอกสารในส่วนนี้จะมีข้อมูลที่จำเป็นต่อใช้ในการตั้งค่าคอนฟิก และติดตั้งตัวเลือกเหล่านี้ในเครื่องคอมพิวเตอร์ Dell ของคุณ

เอกสารต่าง ๆ ในเว็บ

คุณสามารถขอรับเอกสารต่าง ๆ เกี่ยวกับฮาร์ดดิสก์ในเวอร์ชันล่าสุด รวมทั้งข้อมูลในการแก้ไขปัญหาได้จากเว็บไซต์สนับสนุนได้ที่ <http://support.dell.com>



คำแนะนำเพื่อความปลอดภัย

โปรดปฏิบัติตามคำแนะนำเกี่ยวกับความปลอดภัยต่อไปนี้ เพื่อป้องกันความเสียหายที่อาจเกิดขึ้นกับเครื่องคอมพิวเตอร์ และเพื่อความปลอดภัยของตัวคุณเอง

เมื่อคุณใช้ระบบคอมพิวเตอร์ ให้ปฏิบัติตามคำแนะนำเพื่อความปลอดภัยดังต่อไปนี้

- คุณไม่ควรให้เครื่องคอมพิวเตอร์แบบพกพารุ่น Latitude ทำงานโดยสัมผัสกับผิวหนังของคุณโดยตรง เพราะหากใช้งานเป็นระยะเวลานาน อาจเกิดความร้อนขึ้นได้ เครื่องให้ การปล่อยให้เครื่องสัมผัสกับผิวหนังโดยตรงอาจทำให้อุณหภูมิร่างกายหรือผิวหนังอาจไหม้ได้มากที่สุด
- อย่าพยายามซ่อมคอมพิวเตอร์ด้วยตัวเอง ให้ปฏิบัติตามคำแนะนำในการติดตั้งอย่างระมัดระวัง
- อย่าพกแบตเตอรี่ไว้ในกระเป๋าเสื้อ กระเป๋า หรือบรรจุภัณฑ์อื่น ๆ ซึ่งอาจมีวัตถุที่เป็นโลหะ (เช่น กุญแจรถ) เพราะอาจทำให้แบตเตอรี่ลัดวงจร นอกจากนี้ การไหลเวียนของกระแสไฟฟ้าที่มากเกินไป อาจทำให้อุณหภูมิสูงขึ้น และอาจส่งผลให้เกิดอันตรายจากการไหม้ได้
- ตรวจสอบว่าไม่มีสิ่งใดวางทับสายไฟอะแดปเตอร์ของคอมพิวเตอร์และสายเคเบิลต่าง ๆ รวมทั้งสายเคเบิลต้องไม่วางขวางทางเดินซึ่งอาจทำให้ผู้ที่เดินผ่านไปมาเหยียบหรือสะดุดได้ง่าย
- วางอะแดปเตอร์ AC ไว้ในบริเวณที่มีอากาศถ่ายเท เช่น บนโต๊ะหรือบนพื้น เมื่อคุณจ่ายไฟให้กับคอมพิวเตอร์หรือชาร์จแบตเตอรี่ ห้ามนำกระดาษหรือสิ่งอื่น ๆ ที่เป็นอุปสรรคต่อการระบายความร้อนไปคลุมบนอะแดปเตอร์ AC และอย่าใช้อะแดปเตอร์ AC ขณะที่ใส่ไว้ในกระเป๋าใส่คอมพิวเตอร์
- อย่าใช้คอมพิวเตอร์ในสภาพแวดล้อมที่เปียกชื้น เช่น ในห้องน้ำ อ่าง หรือสระว่ายน้ำ หรือในห้องใต้ดินที่เปียกชื้น
- ห้ามสอดหรือแหย่วัตถุเข้าไปในช่องระบายอากาศหรือช่องเปิดของเครื่องคอมพิวเตอร์ เพราะอาจทำให้เกิดไฟไหม้หรือไฟฟ้าช็อตได้ เนื่องจากอุปกรณ์ภายในเกิดการลัดวงจร
- ใช้แค่อะแดปเตอร์ AC PA-6 ของ Dell ซึ่งได้รับการรับรองให้ใช้กับคอมพิวเตอร์เครื่องนี้เท่านั้น การใช้อะแดปเตอร์ AC อื่นอาจทำให้เกิดไฟไหม้ได้
- ใช้เฉพาะแบตเตอรี่ Dell ที่ได้รับการรับรองให้ใช้กับคอมพิวเตอร์เครื่องนี้เท่านั้น การใช้แบตเตอรี่ชนิดอื่นอาจทำให้เกิดไฟไหม้หรือระเบิดได้
- เพื่อป้องกันไฟฟ้าช็อต ให้คุณเสียบอะแดปเตอร์ AC และสายไฟของอุปกรณ์ต่อพ่วงเข้ากับแหล่งจ่ายไฟที่มีการต่อสายดินไว้อย่างถูกต้องแล้วเท่านั้น สายไฟเหล่านี้จะมีปลั๊ก 3 ขาเพื่อช่วยให้งกราวนด์ได้อย่างเหมาะสม โปรดอย่าใช้อะแดปเตอร์สำหรับขาเสียบของปลั๊กหรือห้กขาสายกราวนด์ออก และถ้าคุณต้องใส่สายต่อพ่วง ให้เลือกใส่สายต่อพ่วงแบบมีสายไฟ 3 เส้น และมีช่องเสียบปลั๊กสำหรับลงกราวนด์ด้วย
- ในกรณีที่ผู้ใช้สายต่อพ่วงต่อกับอะแดปเตอร์ AC ตรวจสอบดูให้แน่ใจว่าระดับกระแสไฟฟ้าของอุปกรณ์ที่เชื่อมต่อกับสายต่อพ่วงไม่เกินอัตราระดับกระแสไฟฟ้าที่สายต่อพ่วงนั้นสามารถรองรับได้
- ในการตัดพลังงานไฟฟ้าจากเครื่องคอมพิวเตอร์ ให้ปิดเครื่อง นำแบตเตอรี่ออก จากนั้นจึงปลดสายไฟของอะแดปเตอร์ AC ออกจากเตาเสียบ

- หากคอมพิวเตอร์ของคุณมีโมเด็ม (การ์ดพีซี) ติดตั้งไว้แล้วหรือสามารถเลือกติดตั้งได้ สายเคเบิลที่ใช้กับโมเด็มควรจะมีขนาดอย่างน้อย 26 AWG (American wire gauge) และใช้ปลั๊ก RJ-11 ที่ตรงตามมาตรฐาน FCC
- หากคอมพิวเตอร์ของคุณมีโมเด็ม (การ์ดพีซี) ติดตั้งไว้แล้วหรือสามารถเลือกติดตั้งได้ ให้ปลดการเชื่อมต่อสายเคเบิลโมเด็มในกรณีที่มีพายุฝนฟ้าคะนอง เพื่อหลีกเลี่ยงการเกิดไฟฟ้าช็อตจากฟ้าแลบผ่านทางสายโทรศัพท์
- เพื่อป้องกันอันตรายจากไฟฟ้าช็อต ห้ามต่อหรือถอดสายเคเบิลใด ๆ หรือทำการซ่อมหรือเปลี่ยนค่าคอนพิเกอเรชั่นของผลิตภัณฑ์ระหว่างที่เกิดพายุฝนฟ้าคะนอง
- การ์ดพีซีชนิดต่าง ๆ อาจมีอุณหภูมิสูงขึ้นระหว่างการใช้งาน ให้ใช้ความระมัดระวังเมื่อคุณถอดการ์ดพีซี หลังจากการใช้งานอย่างต่อเนื่อง
- ห้ามทิ้งแบตเตอรี่ลิเธียมไอออนของคอมพิวเตอร์ลงในกองไฟหรือทิ้งปะปนกับขยะในบ้าน เนื่องจากอาจเกิดการระเบิดขึ้นได้ คุณควรทิ้งแบตเตอรี่ที่ใช้แล้วตามคำแนะนำของผู้ผลิตหรือติดต่อหน่วยงานกำจัดขยะในท้องถิ่นของคุณเพื่อขอคำแนะนำในการกำจัดแบตเตอรี่
- ทำความสะอาดคอมพิวเตอร์ด้วยผ้านุ่มชุบน้ำหมาด ๆ แทนการใช้ของเหลวหรือน้ำยาทำความสะอาดซึ่งอาจมีสารไวไฟ

การเตรียมตัวสำหรับการทำงานกับชิ้นส่วนภายในเครื่องคอมพิวเตอร์

ทำตามคำแนะนำเพื่อความปลอดภัยต่อไปนี้ขณะทำงานกับชิ้นส่วนภายในคอมพิวเตอร์

ข้อสังเกต: คุณควรเข้าถึงภายในเครื่องคอมพิวเตอร์ เมื่อคุณต้องการติดตั้งโมดูลหน่วยความจำเท่านั้น

ข้อสังเกต: หลังจากปิดเครื่องคอมพิวเตอร์แล้ว ให้รอ 5 วินาทีก่อน แล้วจึงปลดการเชื่อมต่ออุปกรณ์หรือนำหน่วยความจำออกเพื่อป้องกันความเสียหายที่อาจเกิดขึ้นกับเมนบอร์ด



หมายเหตุ: สำหรับคำแนะนำโดยละเอียด โปรดอ่านคู่มือการใช้

- ปิดเครื่องคอมพิวเตอร์และอุปกรณ์ต่อพ่วงใด ๆ ที่ต่ออยู่
- ถอดสายไฟของคอมพิวเตอร์และอุปกรณ์ต่อพ่วงออกจากเต้าเสียบ เพื่อลดความเสี่ยงต่อการบาดเจ็บหรืออันตรายจากไฟฟ้าดูด
- ถ้าวางคอมพิวเตอร์ต่ออยู่กับสถานีขยาย ให้ปลดการเชื่อมต่อนั้นก่อน
- ถอดสายของอุปกรณ์ต่อพ่วงออกจากเครื่องคอมพิวเตอร์ รวมทั้งสายโทรศัพท์หรือสายที่ใช้ในการสื่อสารด้วย
- ถอดแบตเตอรี่หลักออกจากช่องใส่แบตเตอรี่ และหากจำเป็น ให้ถอดแบตเตอรี่ก่อนที่สวิตช์ออกจากช่องใส่ไดรฟ์แบบโมดูลาร์ด้วย
- ถ่ายประจุในตัวให้เป็นกลางโดยการสัมผัสผิวโลหะที่ไม่มีสีเคลือบ เช่น ช่องเสียบ I/O ที่ด้านหลังเครื่องคอมพิวเตอร์
- ขณะที่คุณกำลังทำงาน ให้คุณแตะแผง I/O เป็นระยะ ๆ เพื่อกำจัดไฟฟ้าสถิตซึ่งอาจทำให้อุปกรณ์ภายในเครื่องเกิดความเสียหายได้

คำแนะนำทั่วไปของ EMC

- สายเคเบิลที่มีฉนวนหุ้ม: การใช้สายที่มีฉนวนหุ้มจะช่วยให้คุณมั่นใจได้ว่าคุณยังสามารถทำงานในสภาวะที่จำแนกไว้ตามประเภทของ EMC ได้ คุณสามารถเลือกซื้อสายเคเบิลสำหรับเครื่องพิมพ์แบบขนานได้จาก Dell โดยสั่งซื้อจาก Dell ได้ที่เว็ลด์ไวด์เว็บ <http://www.dell.com>
- การป้องกันการคายประจุไฟฟ้าสถิต: ประจุไฟฟ้าสถิตสามารถทำให้เกิดความเสียหายต่อชิ้นส่วนภายในเครื่องคอมพิวเตอร์ เพื่อที่จะป้องกันการเสียหายที่เกิดจากไฟฟ้าสถิต ให้คายประจุไฟฟ้าสถิตออกจากร่างกายก่อนที่จะแตะชิ้นส่วนอิเล็กทรอนิกส์ใด ๆ ของคอมพิวเตอร์ เช่น หน่วยความจำ เป็นต้น คุณสามารถทำเช่นนี้ได้โดยการแตะที่ผิวโลหะที่ไม่มีสีเคลือบบนแผง I/O ของคอมพิวเตอร์
- สัญญาณรบกวนของคลื่นแม่เหล็กไฟฟ้า (EMI) คือ สัญญาณหรือการแผ่รังสีใด ๆ ไม่ว่าจะเป็นการแผ่รังสีไปในพื้นที่ว่างหรือการส่งไปตามตัวนำสัญญาณหรือพลังงาน ซึ่งเป็นอันตรายต่อการทำงานของวิทยุนำร่อง หรือบริการด้านความปลอดภัยอื่น ๆ หรือทำให้คุณภาพของสัญญาณการสื่อสารวิทยุไม่ดี ขาดตอน หรือมีความผิดพลาดเกิดขึ้นซ้ำ ๆ คอมพิวเตอร์ Dell ได้รับการออกแบบให้ปฏิบัติตามข้อบังคับที่เกี่ยวข้องของ EMI การเปลี่ยนแปลงหรือปรับเปลี่ยนโดยไม่ได้รับอนุญาตจาก Dell โดยตรง อาจทำให้สิทธิ์ในการใช้งานอุปกรณ์นี้เป็นโมฆะ คุณสามารถดูข้อมูลเพิ่มเติมกับข้อบังคับอื่น ๆ ที่เกี่ยวกับคอมพิวเตอร์ได้ในคู่มือการ *ใช้แบบออนไลน์*

การเริ่มต้นใช้งาน

การติดตั้งเครื่องคอมพิวเตอร์ ให้คุณปฏิบัติตามขั้นตอนต่อไปนี้

1. แยกกล่องอุปกรณ์เสริม (โปรดดูรูปที่ 6-1)
2. ตรวจสอบอุปกรณ์ในกล่องอุปกรณ์เสริมเพื่อดูว่าอุปกรณ์ใดบ้างที่จำเป็นต้องใช้ในการติดตั้งเครื่องคอมพิวเตอร์

กล่องอุปกรณ์เสริมมีคู่มือสำหรับผู้ใช้และซอฟต์แวร์หรือฮาร์ดแวร์เพิ่มเติม (เช่น การ์ดพีซี ไดรฟ์ หรือแบตเตอรี่) ซึ่งคุณส่งข้อความ

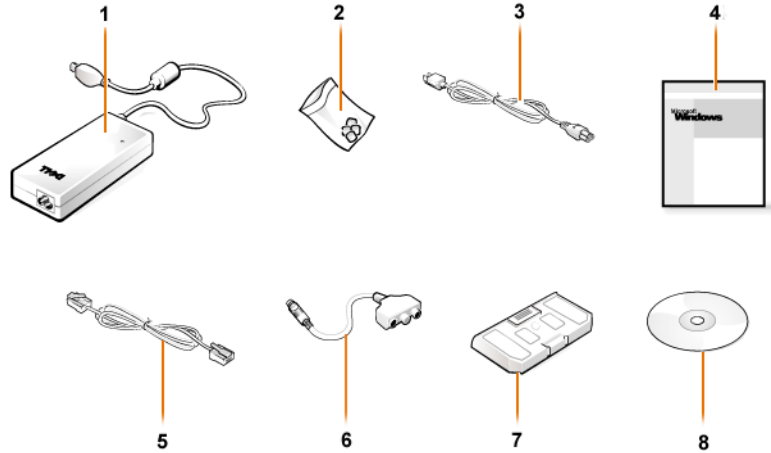

รูปที่ 6-1. กล่องอุปกรณ์เสริม

1 อะแดปเตอร์ AC	5 สายเคเบิลสำหรับติดตั้งโมเด็ม
2 ปุ่มหุ้มแท่งคัสติก	6 สายอะแดปเตอร์ของระบบเสียง TV/เสียงดิจิทัล
3 สายไฟของอะแดปเตอร์ AC	7 โมดูลสำหรับใช้ขณะเดินทาง
4 เอกสารของระบบปฏิบัติการ	8 <i>WIN ResourceCD</i>

การเชื่อมต่ออะแดปเตอร์ AC



รูปที่ 6-2. การเชื่อมต่ออะแดปเตอร์ AC

การเปิดเครื่องคอมพิวเตอร์

ในการเปิดเครื่องคอมพิวเตอร์ ให้เปิดจอแสดงผลของเครื่อง แล้วกดปุ่มเพาเวอร์ (โปรดดูรูปที่ 6-3)



หมายเหตุ: อย่าเชื่อมต่อเครื่องคอมพิวเตอร์เข้ากับสถานีขยายจนกว่าจะได้เปิดและปิดเครื่องแล้วอย่างน้อยหนึ่งรอบ



รูปที่ 6-3. การเปิดเครื่องคอมพิวเตอร์

องค์ประกอบต่างๆ ของคอมพิวเตอร์

รูปที่ 6-4, 6-5, 6-6 และ 6-7 แสดงตำแหน่งของอุปกรณ์ต่าง ๆ ภายในเครื่องคอมพิวเตอร์

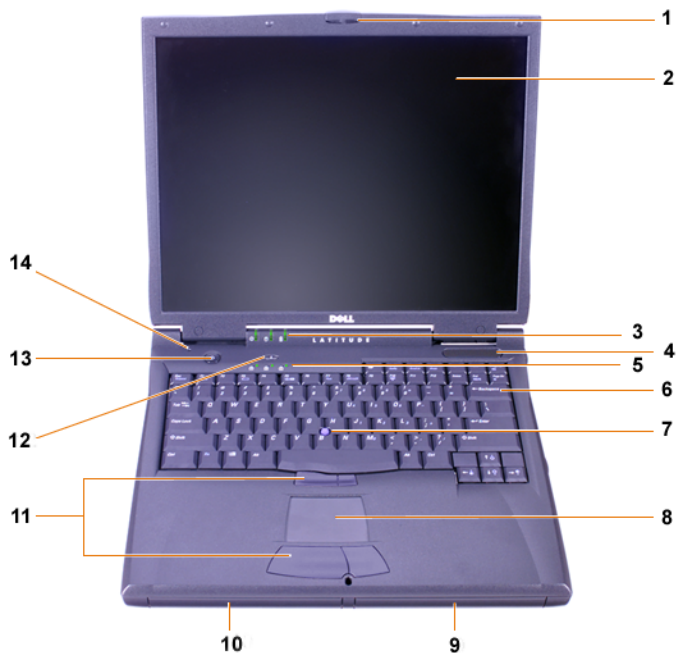

รูปที่ 6-4. มุมมองด้านหน้า

1	สลักของจอแสดงผล	8	ทัชแพด
2	จอแสดงผล	9	แบตเตอรี่
3	ไฟแสดงสถานะระบบ	10	ช่องใส่ไดรฟ์แบบโมดูลาร์
4	ช่องอากาศเข้า	11	ปุ่มแทร็คสติ๊กและทัชแพด
5	ไฟแสดงสถานะแป้นพิมพ์	12	คีย์ Dell AccessDirect™
6	แป้นพิมพ์	13	ปุ่มเพาเวอร์
7	แทร็คสติ๊ก	14	ไมโครโฟนภายใน

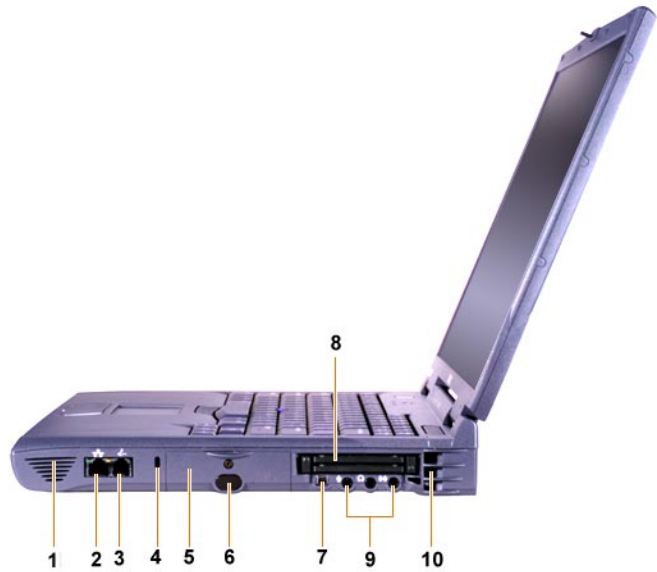

รูปที่ 6-5. มุมมองด้านหลัง

1	ลำโพง	6	เซ็นเซอร์ IR
2	ช่องเสียบเน็ตเวิร์กที่สามารถเลือกติดตั้งได้	7	ช่องเสียบ IEEE 1394
3	ช่องเสียบโมเด็มที่สามารถเลือกติดตั้งได้	8	สล็อตสำหรับติดตั้งการ์ดพีซี
4	ช่องเสียบสายเคเบิลรักษาความปลอดภัย	9	แจ็กสายสัญญาณเสียง
5	ช่องใส่ฮาร์ดดิสก์	10	ช่องอากาศเข้า

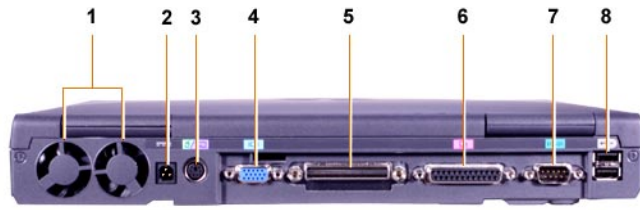

รูปที่ 6-6. มุมมองด้านหลัง

1	พัดลม	5	ช่องเสียบเข้าฐาน
2	ช่องเสียบไฟ AC	6	พอร์ตขนาบ
3	ช่องเสียบ PS/2 (สำหรับเมาส์ แป้นพิมพ์ หรือคีย์แพด)	7	พอร์ตอนุกรม
4	ช่องเสียบจอแสดงผล	8	พอร์ต USB



รูปที่ 6-7. มุมมองด้านซ้าย

1	แท็บสำหรับดึง โครฟแบบถอดปลั๊กที่ติดตั้งถาวร	4	ช่องเสียบสายเคเบิลรักษาความปลอดภัย
2	โครฟแบบถอดปลั๊กที่ติดตั้งถาวร	5	ลำโพง
3	ช่องเสียบสาย S-Video และช่องเสียบสาย TV-out		

การเปลี่ยนแบตเตอรี่หลัก



ข้อควรระวัง: การไขแบตเตอรี่ต่างชนิดกันจะทำให้เกิดไฟไหม้หรือระเบิดได้ ให้เปลี่ยนแบตเตอรี่ที่เป็นชนิดเดียวกันหรือเทียบเท่ากับของ Dell เท่านั้น และคุณสามารถไขแบตเตอรี่ของเครื่องรุ่น Latitude ตระกูล C ได้ ยกเว้น รุ่น Latitude CS หรือ CSx ห้ามไขแบตเตอรี่นี้กับคอมพิวเตอร์รุ่น CS หรือ CSx และห้ามไขแบตเตอรี่ของเครื่องรุ่นดังกล่าวกับคอมพิวเตอร์เครื่องนี้

ข้อสังเกต: เพื่อหลีกเลี่ยงการทำข้อมูลสูญหาย ห้ามเปลี่ยนแบตเตอรี่ขณะที่เครื่องเปิดอยู่ นอกเสียจากว่าคุณได้เชื่อมต่อเครื่องคอมพิวเตอร์เข้ากับเตาเสียบหรือได้ติดตั้งแบตเตอรี่ก้อนที่สองไว้ในเครื่องแล้วเท่านั้น

ข้อสังเกต: ไขเฉพาะแบตเตอรี่ลิเทียมไอออนกับคอมพิวเตอร์เครื่องนี้เท่านั้น เพราะคอมพิวเตอร์เครื่องนี้ไม่สามารถใช้ แบตเตอรี่นิกเกิลเมทัลไฮไดรด์ (NiMH)

ก่อนที่จะติดตั้งแบตเตอรี่ก้อนใหม่ ให้ตรวจสอบประจุแบตเตอรี่โดยการกดปุ่มทดสอบแบตเตอรี่ 1 ไฟของแบตเตอรี่จะไม่สว่างหากแบตเตอรี่ไม่มีประจุเหลืออยู่เลย

สำหรับการเปลี่ยนแบตเตอรี่ในช่องใส่แบตเตอรี่ ให้ทำตามขั้นตอนต่อไปนี้



หมายเหตุ: สำหรับคำแนะนำโดยละเอียด โปรดอ่านคู่มือการใช้งานของคุณ

1. บันทึกรางงานของคุณแล้วปิดไฟล์และโปรแกรมแอปพลิเคชันทั้งหมดที่เปิดอยู่
2. ถัดจากคอมพิวเตอร์อยู่กับสถานีขยาย ให้ปลดการเชื่อมต่อเหล่านั้นก่อน
3. หากมีการติดตั้งแบตเตอรี่ไว้ในช่องใส่การ์ดแบบโมดูลาร์ ให้ข้ามไปยังขั้นตอนที่ 5

ข้อสังเกต: หากคุณเปลี่ยนแบตเตอรี่เมื่อเครื่องคอมพิวเตอร์อยู่ในโหมด Standby หรือโหมด Hibernate คุณมีเวลา 2 นาทีเพื่อเปลี่ยนแบตเตอรี่ให้เรียบร้อย หลังจากนั้น คอมพิวเตอร์จะหยุดทำงานและข้อมูลที่ังไม่ได้บันทึกไว้ก็จะสูญหายไป

4. หากในเครื่องมีแบตเตอรี่ที่อยู่ในช่องใส่แบตเตอรี่เพียงก้อนเดียวและเป็นแบตเตอรี่ที่คุณต้องการเปลี่ยน ให้ถอดคอมพิวเตอร์กับเตาเสียบไฟ หรือ ถีบบันทึกข้อมูลไว้ด้วยวิธีใดวิธีหนึ่งต่อไปนี้
 - เข้าสู่โหมด Suspend
 - เข้าสู่โหมด Hibernate



หมายเหตุ: สำหรับข้อมูลเพิ่มเติมเกี่ยวกับโหมด Suspend และโหมด Hibernate โปรดดูที่คู่มือการใช้งานของคุณ

5. ปิดจอแสดงผล หายเครื่องขึ้น แล้วถอดแบตเตอรี่ออก



รูปที่ 6-8. การถอดแบตเตอรี่ออกจากช่องใส่แบตเตอรี่

6. เลื่อนแบตเตอรี่ก้อนใหม่ลงในช่องใส่แบตเตอรี่ให้แน่น คุณจะได้ยินเสียงคลิกเมื่อแบตเตอรี่เข้าที่แล้ว
7. กดปุ่มเพาเวอร์หรือเปิดจอแสดงผลเพื่อกลับสู่สถานะการทำงานปกติ ซึ่งขึ้นอยู่กับโหมดการจัดการพลังงานของคอมพิวเตอร์ในขณะนั้น

การขอความช่วยเหลือ

Dell ได้จัดเตรียมโปรแกรมทูลจำนวนหนึ่งเพื่อให้ความช่วยเหลือแก่คุณในกรณีที่เครื่องคอมพิวเตอร์ของคุณไม่สามารถทำงานได้ตามปกติ สำหรับข้อมูลเกี่ยวกับโปรแกรมทูลสำหรับใช้งานเหล่านี้ โปรดดูคู่มือการใช้ของคุณ

หากเครื่องของคุณมีปัญหาและไม่สามารถใช้คู่มือการใช้แบบออนไลน์ได้ ให้ใช้โปรแกรมการวินิจฉัยของ Dell เพื่อใช้ในการตรวจสอบสาเหตุของปัญหาและเพื่อช่วยแก้ปัญหาที่เกิดขึ้น โปรแกรมการวินิจฉัยจะอยู่ในแผ่น ResourceCD ซึ่งใหม่พร้อมกับคอมพิวเตอร์ของคุณ



หมายเหตุ: รันโปรแกรมการวินิจฉัยก่อนที่จะติดต่อกับฝ่ายสนับสนุนด้านเทคนิคของ Dell เนื่องจากโปรแกรมการทดสอบวินิจฉัยจะให้ข้อมูลที่จำเป็นในขณะที่ติดต่อ

ในการเริ่มใช้โปรแกรมการวินิจฉัย ให้ปฏิบัติตามขั้นตอนต่อไปนี้

1. ปิดเครื่องคอมพิวเตอร์
2. ปลดคอมพิวเตอร์ออกจากสถานีขยาย หากคุณสามารถทำได้
3. เปิดเครื่องคอมพิวเตอร์
4. กด <F2> ขณะที่เริ่มรู้ทีการบูตเพื่อเข้าสู่เมนู System Setup



หมายเหตุ: จัดลำดับการบูตที่คุณต้องการเพื่อเรียกใช้ใหม่ หลังจากรันโปรแกรมการวินิจฉัยของ Dell

5. เลือกลำดับการบูตดังนี้



หมายเหตุ: คุณสามารถบูตได้จากใคร่ CD-ROM, CD-RW หรือ DVD-ROM ที่ติดตั้งมาพร้อมกับใคร่แบบออปติคัลที่ติดตั้งถาวรเท่านั้น แต่คุณไม่สามารถบูตจากโมดูลใด ๆ ที่ติดตั้งในช่องใส่ใคร่แบบโมดูลาร์ได้

- **Boot First device: Diskette Drive**
- **Boot Second Device: Drive CD/DVD/CD-RW**
- **Boot Third Device: Internal HDD**

6. ใส่แผ่น ResourceCD ลงในใคร่ CD-ROM
7. ปิดเครื่องคอมพิวเตอร์
8. เปิดเครื่องคอมพิวเตอร์อีกครั้ง

คอมพิวเตอร์จะเริ่มทำงานและเริ่มรันโปรแกรมการวินิจฉัยของ Dell โดยอัตโนมัติ

9. เมื่อคุณได้รันโปรแกรมการวินิจฉัยเสร็จเรียบร้อยแล้ว ให้ดึงแผ่น ResourceCD ออกจากใคร่ CD-ROM

ในการเปลี่ยนลำดับการบูต ให้ทำซ้ำขั้นตอนที่ 1 ถึง 6 เพื่อปรับการตั้งค่าลำดับการบูตตามที่คุณต้องการ จากนั้นจึงบูตเครื่องใหม่

เมื่อคุณเริ่มโปรแกรมการวินิจฉัย โลโก้ Dell จะปรากฏขึ้น ตามด้วยข้อความแจ้งให้ทราบว่ากำลังโหลดโปรแกรมการวินิจฉัยอยู่ หลังจากโหลดโปรแกรมการวินิจฉัยแล้ว **Diagnostics Menu** จะปรากฏขึ้น

ในการเลือกตัวเลือกจากเมนูนี้ ให้คุณไฮไลต์ตัวเลือกที่ต้องการแล้วกด <Enter> หรือกดคีย์ตัวอักษรที่ไฮไลต์ไว้ในตัวเลือกที่คุณต้องการ